

取付位置の確認

車種、品番によって取り付ける場所・ユニットが異なります。

車種ごとの取付説明書は用意しておりませんので、適合表の取付ユニット場所を参考に取付作業を行ってください。パネルの外し方などはディーラーにご確認してください。

(増設モニターは先に接続しておいてください)

取付の際は取扱説明書の「取付方法」をお読みになって作業を進めてください。

接続概要図 (車両側ハーネスがない場合)

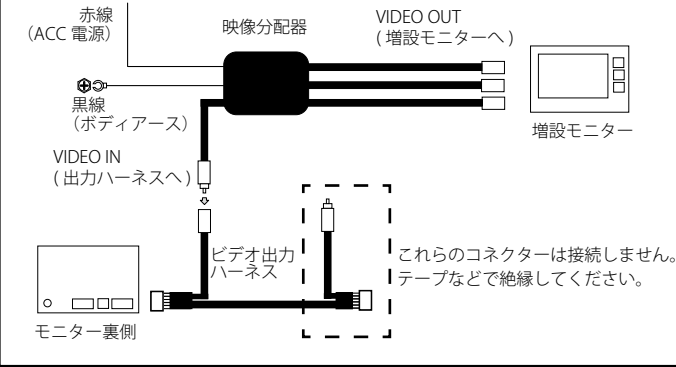

接続概要図 (車両側ハーネスがある場合)

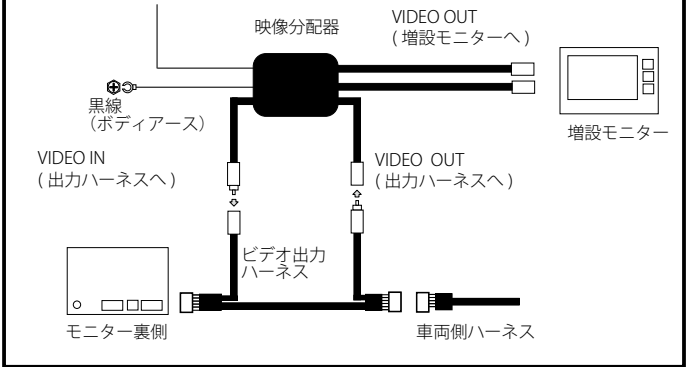

※配線長が足りない場合は延長ケーブルを別途ご用意してください。

VHO-H26 接続位置

ホンダ用ビデオ出力ハーネス VHO-H26 は、モニターユニットに取り付けます。

出力ハーネスはモニターユニットの **7 ピンコネクター** に接続します。(通常空きコネクターになっています)

20 ピンコネクターから ACC 電源をとりだします。(右図参照)

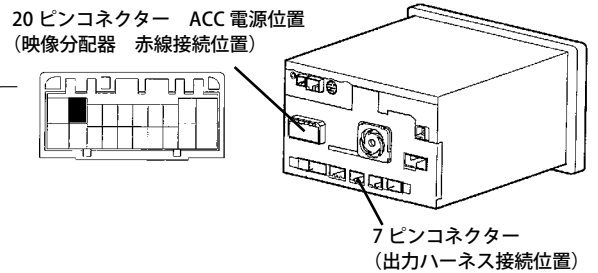

モニター裏の形状、向きは図と異なる場合もあります。

VHO-H28 接続位置

ホンダ用ビデオ出力ハーネス VHO-H28 は、モニターユニットに取り付けます。

出力ハーネスはモニターユニットの **3 ピンコネクター** に接続します。(通常空きコネクターになっています)

17 ピンコネクターから ACC 電源をとりだします。(右図参照)

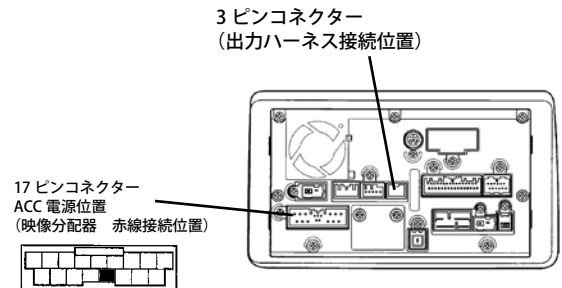

モニター裏の形状は図と異なる場合もあります。

VHO-H43 接続位置

ホンダ用ビデオ出力ハーネス VHO-H43 は、モニターユニットに取り付けます。

出力ハーネスはモニターユニットの **20 ピンコネクター** に接続します。(通常空きコネクターになっています)

24 ピンコネクターから ACC 電源をとりだします。(右図参照)

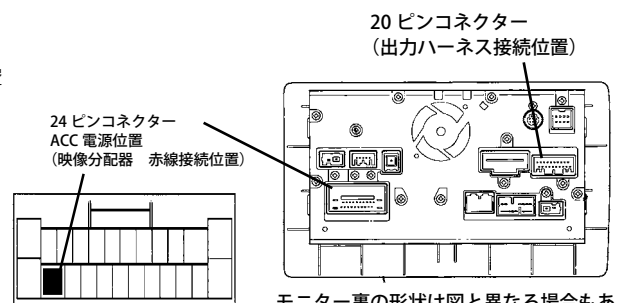

モニター裏の形状は図と異なる場合もあります。

VHO-H45 接続位置

ホンダ用ビデオ出力ハーネス VHO-H45 は、モニターユニットに取り付けます。
マルチビューカメラの有無とリアモニターの有無によって取付方法が異なります。

1. マルチビューカメラ無し車（リアモニター無し）車

モニター裏の車両 3 ピンコネクタを外して、VHO-H45 の 3 ピンコネクタをモニターに接続します。（右図参照）

3 ピンコネクタ
（出力ハーネス接続位置）

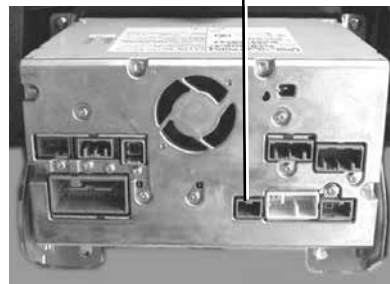

モニター裏の形状は図と異なる場合もあります。

2. マルチビューカメラ付き（リアモニター無し）車

1. モニター裏にある 12 ピンのコネクタ（車両側ハーネス）を取り外す。
車両側 12 ピンコネクタの配線をとめているテープを 5cm ほどはがす。
2. VHO-H45 の 3 ピンコネクタを切り離す（3 ピンコネクタは使用しません）。
3. VHO-H45 のピンク線と 12 ピンコネクタのピンク線にエレクトロタップで接続します。
（12 ピンコネクタ図参照）
4. VHO-H45 の緑線と 12 ピンコネクタの緑線にエレクトロタップで接続します。
（12 ピンコネクタ図参照）

12 ピンコネクタ

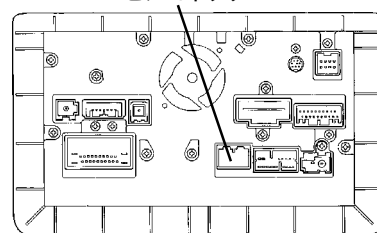

12 ピンコネクタ
配線側から見た図

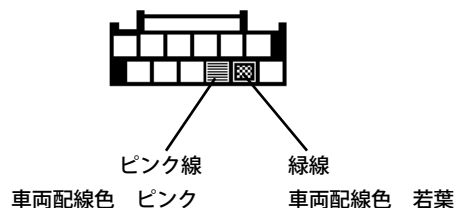

マルチビューカメラ付きリアモニター無し車 取付概要図

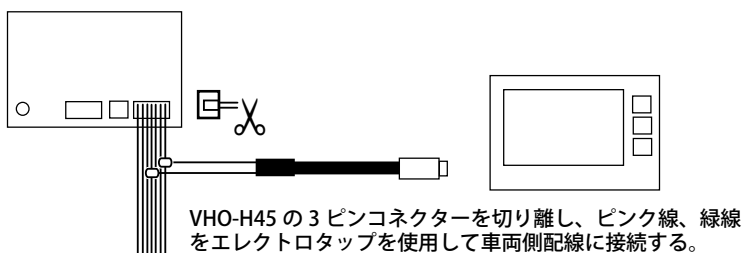

VHO-H49 接続位置

ホンダ用ビデオ出力ハーネス VHO-H49 は、モニターユニットに取り付けます。
出力ハーネスはモニターユニットに接続します。

出力ハーネス接続位置



モニター裏の形状は図と異なる場合もあります。