

## ビデオ入出力ハーネス 取付位置の確認

車種、品番によって取り付ける場所・ユニットが異なります。

モニターユニット、あるいは別体のユニットになったTVチューナーに取り付けます。車種ごとの取付説明書は用意しておりませんので、適合表の取付ユニット場所を参考に取付作業を行ってください。パネルの外し方などはディーラーにご確認してください。

(DVDプレーヤー、増設モニターなど映像機器は先に接続しておいてください)

取付の際は取扱説明書の「取付方法」をお読みになって作業を進めてください。

### ビデオ入力ハーネス VHI-N11 接続位置 (6ピンコネクター位置)

日産車用ビデオ入力ハーネス VHI-N11 は、TVチューナー (モニターとは別のユニット) に取り付けます。取付のユニットは適合表で確認してください。

VHI-N11 は取付ユニットの **6ピンコネクター** に接続します。通常空きコネクター (車両側ハーネスがない状態) になっています。

### VHI-N11 TVチューナー コネクター図

6ピンコネクター  
(入力ハーネス接続位置)



チューナーの形状、向きは図と異なる場合もあります。

※プレサージュのサイドブラインドモニター付き車は、TVチューナー横のビデオジャック (6ピンの空きコネクター) へ接続してください。

### ビデオ出力ハーネス VHI-N13 接続位置 (8ピンコネクター位置)

日産車用ビデオ出力ハーネス VHI-N13 は、TVチューナー (モニターとは別のユニット) に取り付けます。取付のユニットは適合表で確認してください。

VHI-N13 は取付ユニットの **8ピンコネクター** に接続します。通常空きコネクター (車両側ハーネスがない状態) になっています。

カメラ接続&外部入力ハーネス (型番: K6384-C9910)\*が必要な車種もあります。  
※ナビに付属している場合と、付属していない場合があります。詳細はディーラーにご確認ください。

詳細は適合表の「接続ユニット」「ユニット位置」で確認してください。

### VHI-N13 TVチューナー コネクター図

8ピンコネクター  
(入力ハーネス接続位置)



チューナーの形状、向きは図と異なる場合もあります。

### ビデオ出力ハーネス VHO-N24 接続位置 (24ピンコネクター位置)

日産車用ビデオ出力ハーネス VHO-N24 は、TVチューナー (モニターとは別のユニット) に取り付けます。ユニットの位置は適合表で確認してください。

VHO-N24 は取付ユニットの **24ピンコネクター** に接続します。

下のVHO-N24接続概要図を参考にして映像分配器と接続してください。

### VHO-N24 TVチューナー コネクター図

24ピンコネクター  
(出力ハーネス接続位置)



チューナーの形状、向きは図と異なる場合もあります。

### VHO-N24 接続概要図

VHO-N24 から出ている赤線 (メスギボシ) は映像分配器の電源です。映像分配器の赤線と結線してください。(容量が少ないのでほかの機器は接続しないでください)

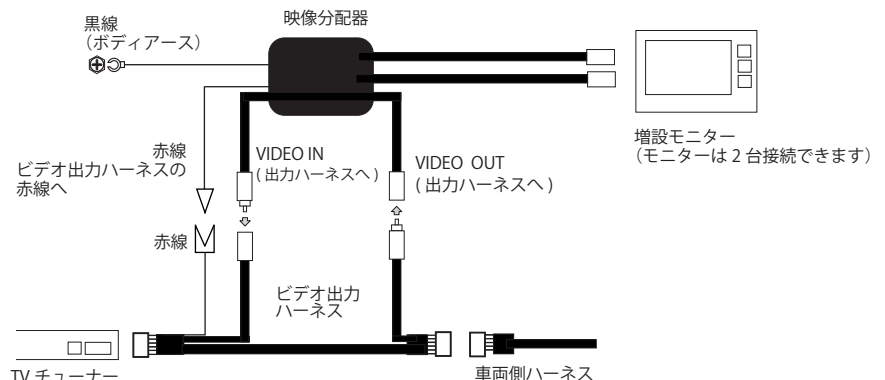

## ビデオ出力ハーネス VHO-N25 接続位置 (24 ピンコネクター位置)

日産車用ビデオ出力ハーネス VHO-N25 は、TV チューナー（モニターとは別のユニット）に取り付けます。ユニットの位置は適合表で確認してください。

VHO-N25 は取付ユニットの **24 ピンコネクター** に接続します。

下の VHO-N25 接続概要図を参考にして映像分配器と接続してください。

## VHO-N25 TV チューナー コネクター図

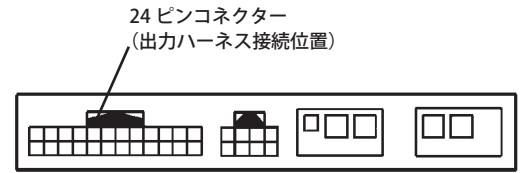

チューナーの形状、向きは図と異なる場合もあります。

## VHO-N25 接続概要図

VHO-N25 から出ている赤線（メスギボシ）は映像分配器の電源です。映像分配器の赤線と結線してください。（容量が少ないのではかの機器は接続しないでください）

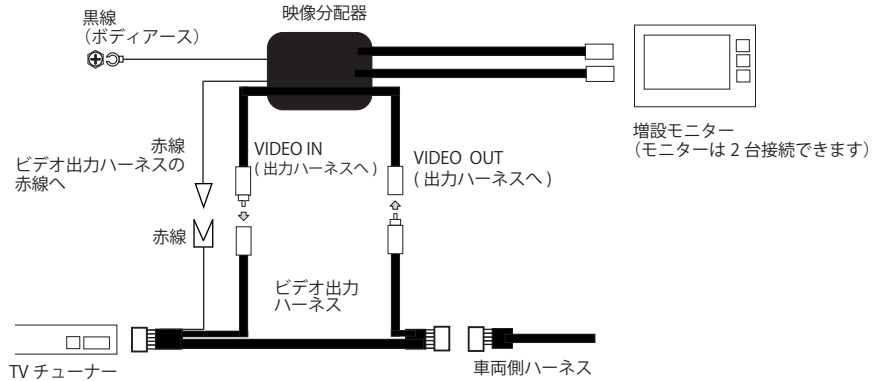

## ビデオ出力ハーネス VHO-N31 接続位置 (8 ピンコネクター位置)

日産車用ビデオ出力ハーネス VHO-N31 は、AV ユニットに取り付けます。ユニットの位置は適合表で確認してください。

VHO-N31 は取付ユニットの **8 ピンコネクター** に接続します。分配器の赤線は 40 ピンコネクターから取り出します。

## VHO-N31 接続概要図

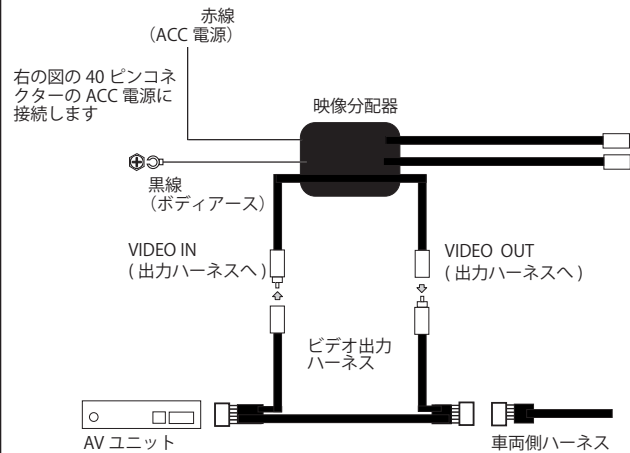

## VHO-N31 AV ユニット コネクター図

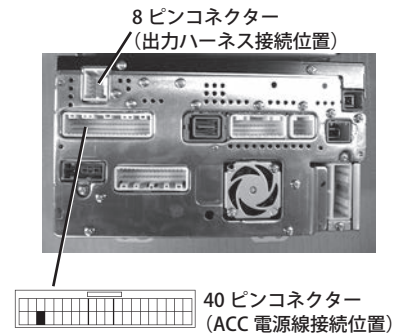

AV ユニットの形状、向きは図と異なる場合もあります。

ビデオ出力ハーネス VHO-N33 接続位置 (24ピンコネクター位置)

エルグランド (E51 エルグランド H14.5 ~ H19.10)

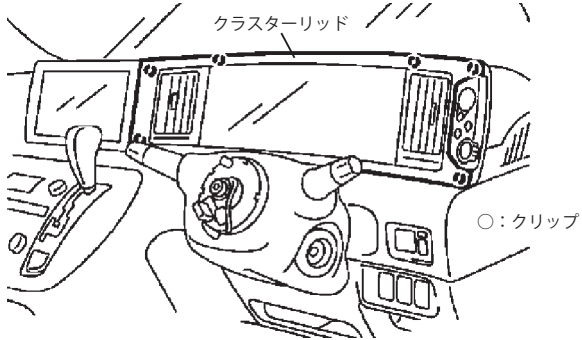

クラスタリッドを取り外す。  
手前に引きクリップ6カ所を外します。

VHO-N33 取付方法

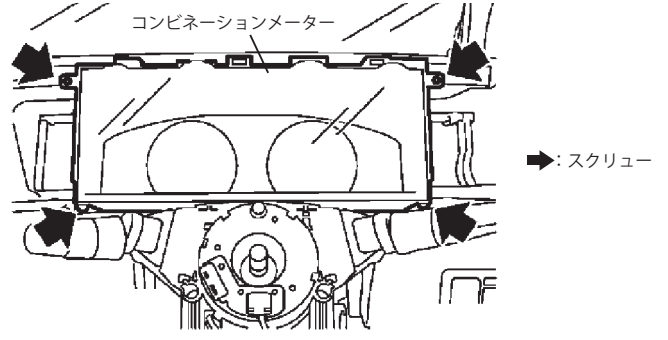

コンビネーションメーターを取り外す。スクリュー4本を外し、手前に引き出し裏面のコネクターを外す。

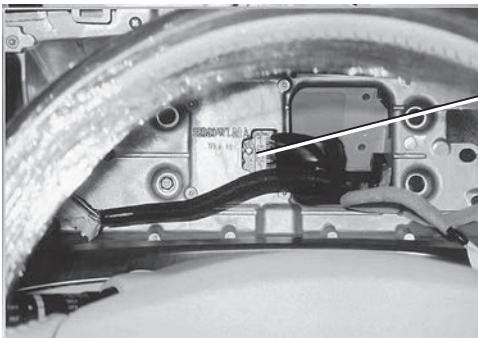

24ピンコネクターを外し、ビデオ出力ハーネスをあいだに接続する。  
下の接続概要図を参照

VHO-N33 接続概要図

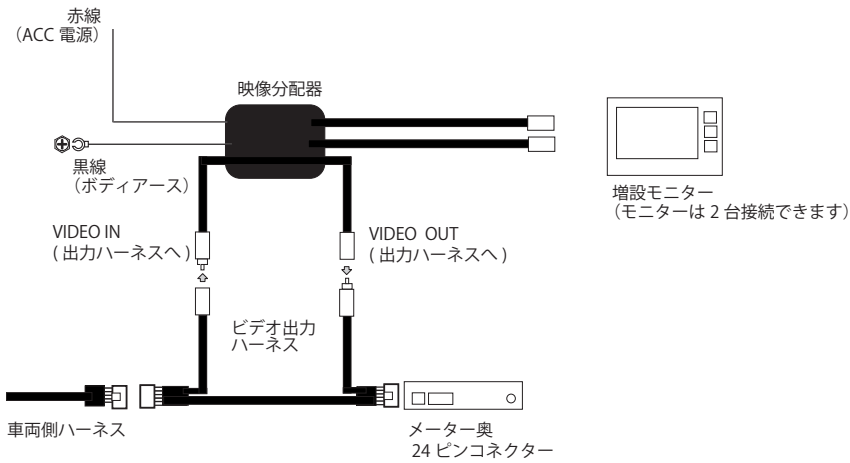

## ビデオ出力ハーネス VHO-N40 接続位置 (24 ピンコネクター位置)

エクストレイル (T31 H20.12 ~ H25.12)

エクストレイルクリーンディーゼル (DNT31 H20.9 ~ H27.2)

スカイラインクロスオーバー (J50 H21.7 ~)

セレナ (C25 H21.1 ~ H22.10)

フェアレディZ (Z34 H21.10 ~)

### VHO-N40 取付方法

日産車用ビデオ出力ハーネス VHO-N40 は、モニターユニットの裏側に取り付けます。

VHO-N40 はモニターユニット裏側の **24 ピンコネクター** に接続します。分配器の赤線は、AV ユニットの 20 ピンコネクターの ACC 電源に接続します。

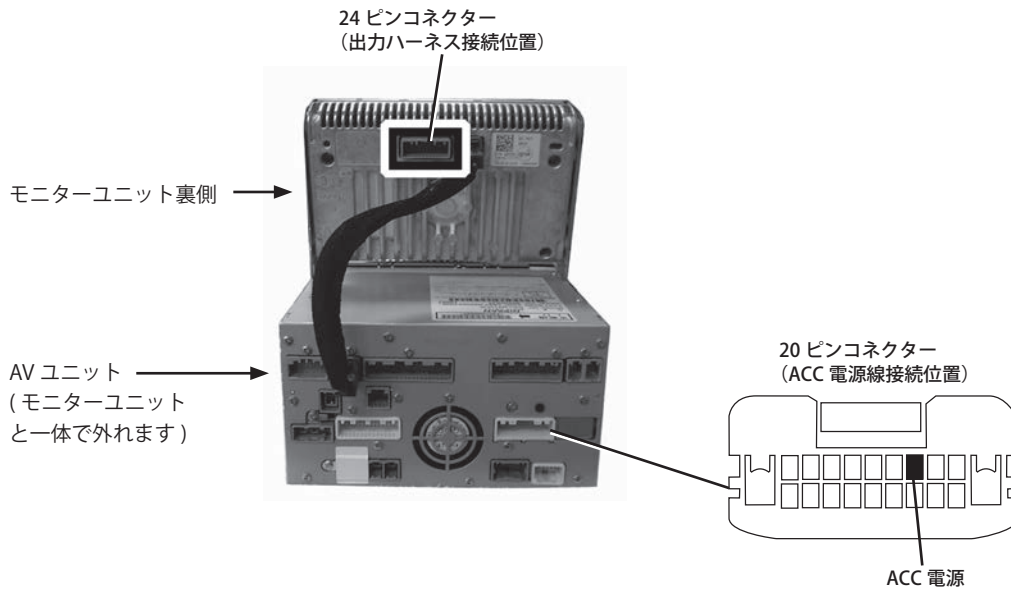

### VHO-N40 接続概要図



図1 運転席側ロアパネル取り外し



△: ツメ (4か所)  
 図の位置に保護テープを貼る。  
 運転席足下のロアパネルにリムーバーを入れ、ツメを外す。  
 ロアパネルを後方に引き取り外す。

図2 助手席側ロアパネル取り外し

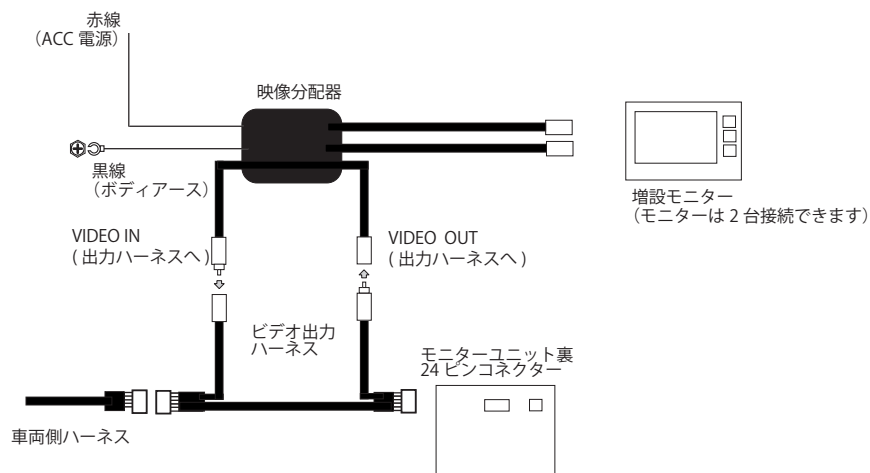
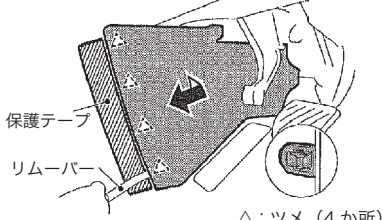
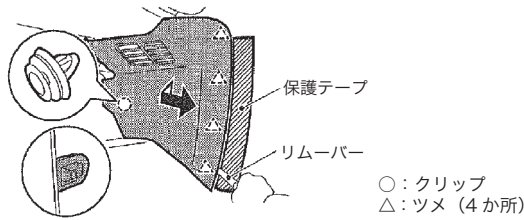

○: クリップ  
 △: ツメ (4か所)  
 図の位置に保護テープを貼る。  
 助手席足下のロアパネルにリムーバーを入れ、ツメを外す。  
 ロアパネルを後方に引き取り外す。

図3 センターロアパネル取り外し

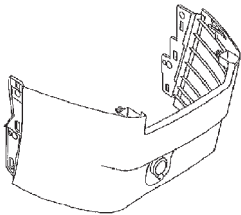

センターロアパネル全体図

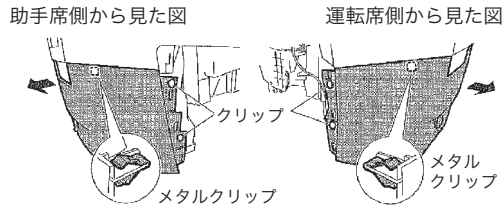

クリップ (4本) を外す。  
 センターロアパネルを後方に引きクリップ (2か所) を外す。  
 裏側のコネクターを外し、パネルを取り外す。

図4 AVユニットカバー取り外し



○: スクリュー位置  
 スクリュー (2本) を外す。  
 AVユニットカバーを取り外す。

図5 運転席側サイドパネル取り外し



図6 ロアパネル取り外し



給油口レバー部のボルト (2本) を外す。  
 ロアパネルを手前に引き、取り外す。

図7 インパネクラスター取り外し

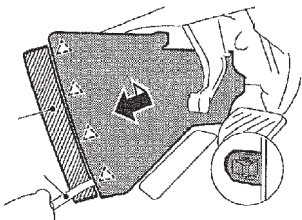
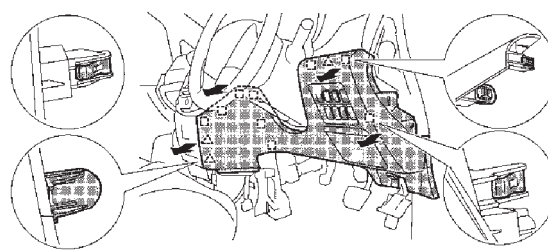
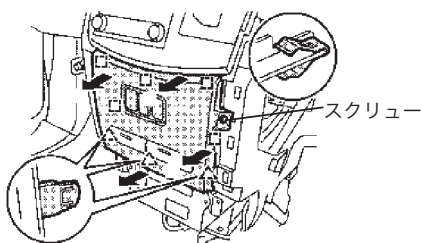

スクリュー (1本) を外す。  
 中央下部のクリップは裏側から解除する。

図8 助手席側サイドパネル取り外し



図9 助手席側フィニッシュパネル取り外し



スクリュー (1本) を外す。  
 パネルを手前に引いて取り外す。

図10 運転席側フィニッシュパネル取り外し

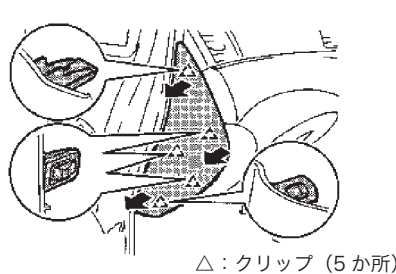
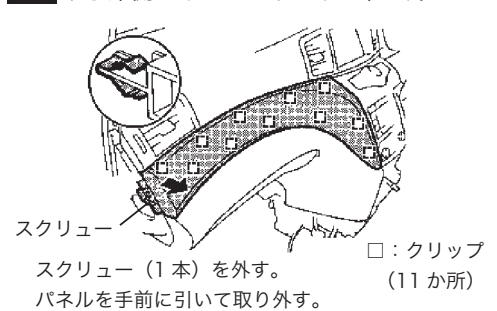

図11 シフトノブ取り外し



シフトレバー根元のカバーを下にずらし、ピンを外す。  
 シフトノブを上引き抜く。

図12 オーディオパネル取り外し

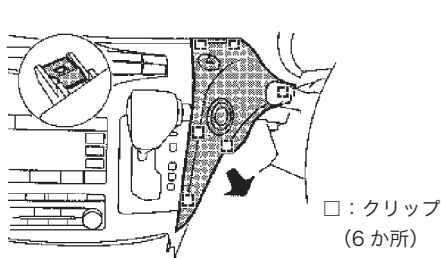
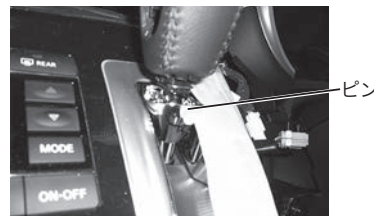
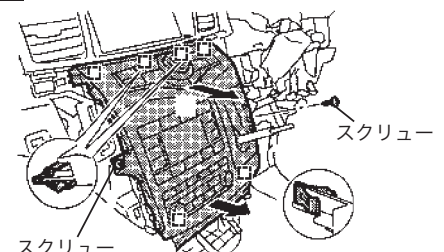

スクリュー (2本) を外す。  
 パネルを手前に引いて取り外す。

図13 クラスタパネル取り外し

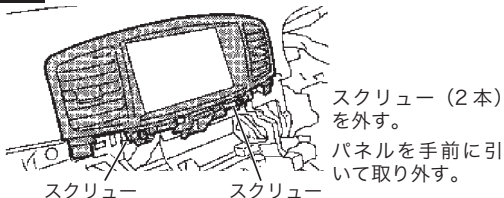

スクリュー (2本) を外す。  
 パネルを手前に引いて取り外す。

図14 モニターユニット取り外し、VHO-N40 接続位置

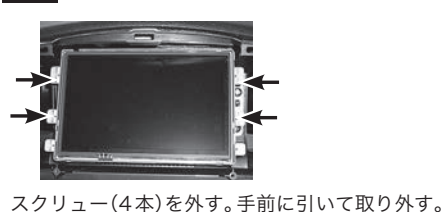

スクリュー (4本) を外す。手前に引いて取り外す。

モニターユニット裏側

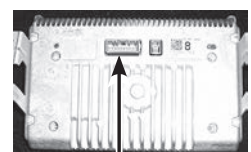

VHO-N40 接続位置