

## テレビ&ナビキット 車種別分解手順

### ●標準装備&メーカーオプションナビ

ヴェゼル / ヴェゼルハイブリッド		
ヴェゼル	RU1・2	H25.12~
ヴェゼルハイブリッド	RU3・4	H25.12~

#### 1. バッテリーマイナス端子取り外し

**⚠ 注意** イグニッションスイッチをOFFにした後、5分以上経過してからバッテリーのマイナス端子を外してください。

**バッテリーのマイナス端子は必ず外してください。外さずに作業すると、本製品が故障するおそれがあります。**

#### 2. アシスタントパネル取り外し

クリップを浮かせ、アシスタントパネルを取り外します。

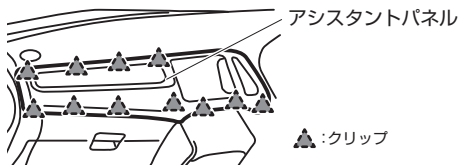

#### 3. オーディオ&ナビゲーションユニット取り外し(1)

オーディオ&ナビゲーションユニット上部のボルト(A)を2本取り外し、下側のボルト(B)を緩めます。

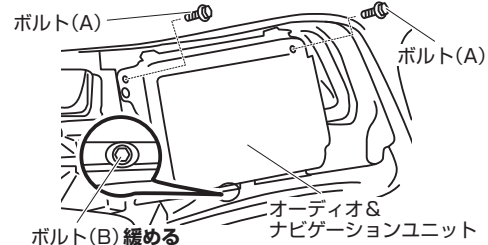

**⚠ 注意**  
●ボルト(B)を緩めすぎて、落とさないようにご注意ください。

#### 4. オーディオ&ナビゲーションユニット取り外し(2)

オーディオ&ナビゲーションユニットを手前に傾けてから、ボルト(B)からブラケット浮かせて、オーディオ&ナビゲーションユニットを取り外します。

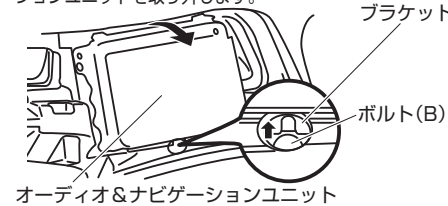

#### 5. コネクタ取り付け位置

20ピンコネクタと24ピンコネクタに本製品を割り込ませます。

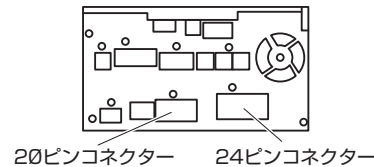

#### 6. バッテリーマイナス端子取り付け

バッテリーのマイナス端子を取り付けます。

### オデッセイ / オデッセイアブソルート / オデッセイハイブリッド

オデッセイ / オデッセイアブソルート	RC1・2	H25.11~
オデッセイハイブリッド	RC4	H28.2~

#### 1. バッテリーマイナス端子取り外し

**⚠ 注意** イグニッションスイッチをOFFにした後、5分以上経過してからバッテリーのマイナス端子を外してください。

**バッテリーのマイナス端子は必ず外してください。外さずに作業すると、本製品が故障するおそれがあります。**

#### 2. オーディオメンテナンスリッド取り外し

切欠き部にマイナスドライバーを差し込み、オーディオメンテナンスリッドを取り外します。

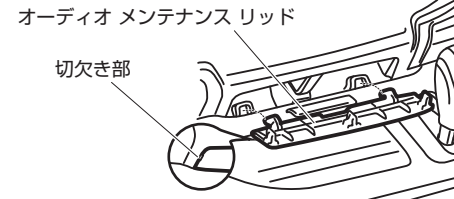

**⚠ 注意**  
●傷がつかないように、マイナスドライバーや車両に保護テープを使用してください。

#### 4. コネクタ取り付け位置

20ピンコネクタと24ピンコネクタに本製品を割り込ませます。

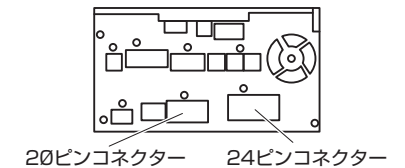

#### 3. オーディオ&ナビゲーションユニットASSY取り外し

下側にあるボルトを2本取り外してオーディオ&ナビゲーションユニットASSYを引き出します。コネクタを外し、オーディオ&ナビゲーションユニットASSYを取り外します。

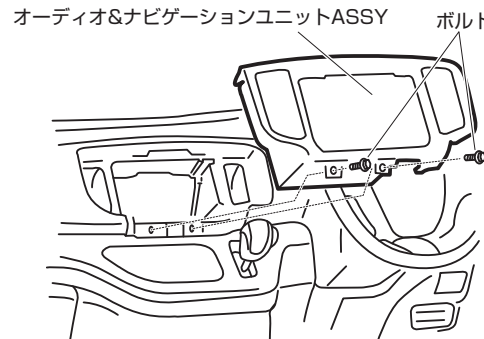

#### 5. バッテリーマイナス端子取り付け

バッテリーのマイナス端子を取り付けます。

## テレビ&ナビキット 車種別分解手順

### ●標準装備&メーカーオプションナビ

#### グレイス

GM4・5 H26.12~

#### 1. バッテリーマイナス端子取り外し

**注意** POWERスイッチを【OFFモード】にしたあと、3分以上経過してからバッテリーのマイナス端子を外してください。

**バッテリーのマイナス端子は必ず外してください。外さずに作業すると、本製品が故障するおそれがあります。**

#### 2. メーターアップパーバイザー取り外し

クリップを浮かせ、メーターアップパーバイザーを取り外します。

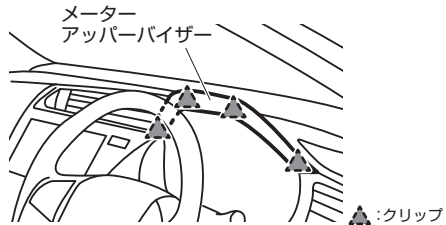

#### 3. サイドカバー取り外し

クリップを浮かせ、サイドカバーを取り外します。

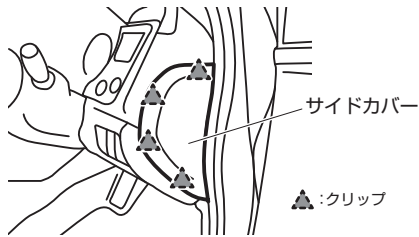

#### 4. ロアカバー取り外し

ボルトを外したあと、クリップを浮かせてロアカバーを取り外します。

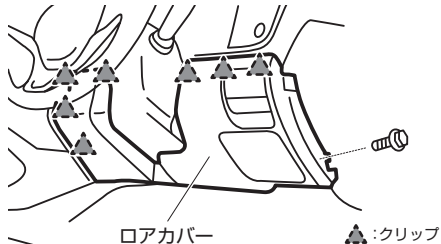

#### 5. オーディオ&ナビゲーションユニットASSY取り外し(1)

リッドを取り外したあと、ボルトを外します。

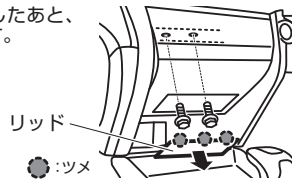

#### 6. オーディオ&ナビゲーションユニットASSY取り外し(2)

クリップを浮かせ、オーディオ&ナビゲーションユニットASSYを取り外します。

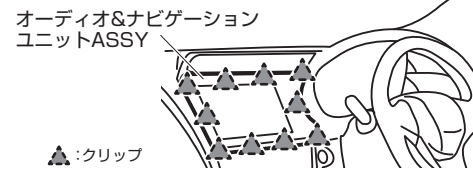

#### 7. コネクター取り付け位置

20ピンコネクターと24ピンコネクターに本製品を割り込ませます。

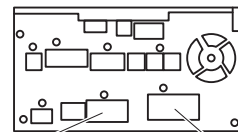

20ピンコネクター 24ピンコネクター

#### 8. バッテリーマイナス端子取り付け

バッテリーのマイナス端子を取り付けます。

#### CR-Z

ZF2

H27.11~

#### 1. センターリッド取り外し

センターリッドを下に引いてクリップを浮かせ、手前に引いて取り外します。

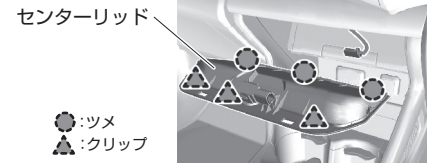

#### 2. スクリュー取り外し

モニターを固定しているスクリューを取り外します。

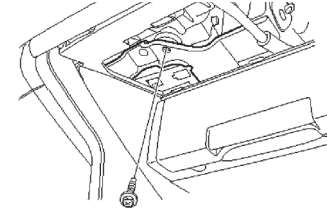

#### 3. ナビ取り外し(1)

ナビを取り外す前に、パネル右下に保護テープを貼り、モニター上部のフタを開けておきます。

#### 4. ナビ取り外し(2)

パネルの切り欠きに保護テープを巻いたドライバーを入れてクリップを浮かせます。パネルごと手前に引き、ナビを取り外します。  
※ハザードスイッチのコネクターも外してください。

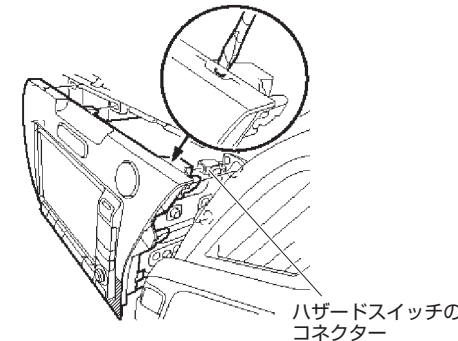

ハザードスイッチのコネクター

#### 5. コネクター取り付け位置

20ピンコネクターと24ピンコネクターに本製品を割り込ませます。

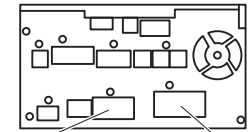

20ピンコネクター 24ピンコネクター

#### 6. バッテリーマイナス端子取り付け

バッテリーのマイナス端子を取り付けます。

## テレビ&ナビキット 車種別分解手順

### ●標準装備&メーカーオプションナビ

#### シャトル(ハイブリッド含む)

GK8・9 / GP7・8

H27.5~

#### 1. バッテリーマイナス端子取り外し

##### ⚠ 注意

●イグニッションスイッチを[OFF]にしたあと、3分以上経過してから、バッテリーのマイナス端子を取り外してください。

#### 2. セレクトレバーパネル取り外し

クリップを浮かせ、セレクトレバーパネルを取り外します。

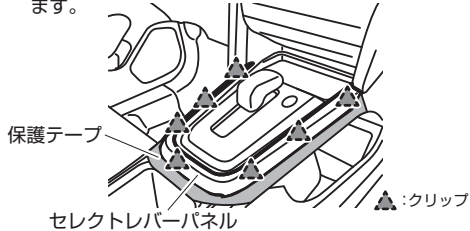

#### 3. スイッチパネル取り外し

クリップを浮かせ、スイッチパネルを取り外します。

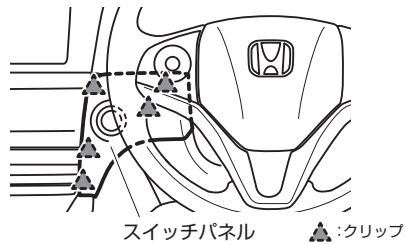

#### 4. ステアリング チルト位置調整

ハンドル位置調整レバーを引き上げ、ステアリングを一番下に下げます。

ハンドル位置調整レバー

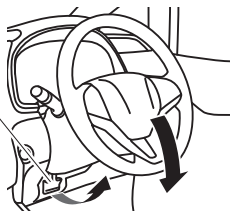

#### 5. メーターバイザー取り外し

クリップを浮かせ、メーターバイザーを取り外します。

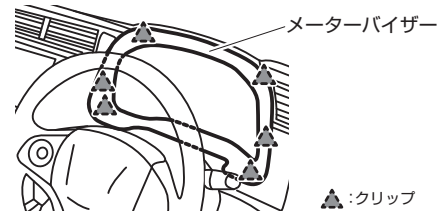

#### 6. グローブボックス開け

グローブボックスを開けます。

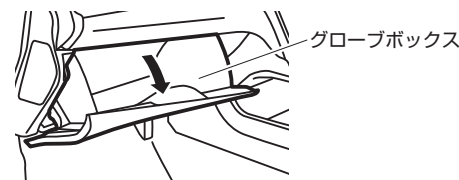

#### 7. アシスタントパネル取り外し

スクリューを外したあと、クリップを浮かせてアシスタントパネルを取り外します。

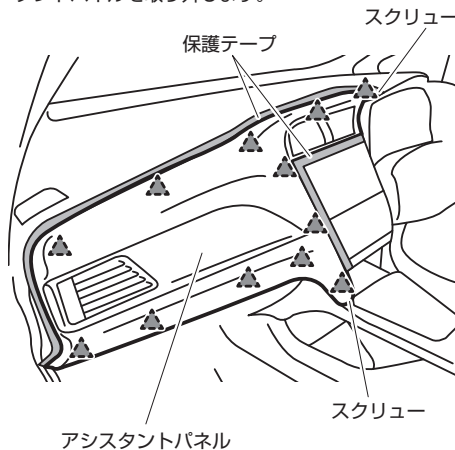

#### 8. エアコンコントロールユニット取り外し

クリップを浮かせ、エアコンコントロールユニットを取り外します。

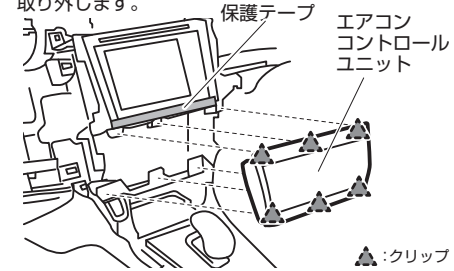

#### 9. ナビ取り外し

スクリュー・ボルトを外したあと、パネルごとナビを取り外します。

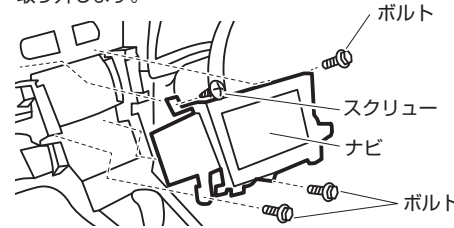

#### 10. コネクター取り付け位置

20ピンコネクターと24ピンコネクターに本製品を割り込ませます。

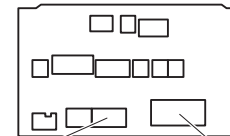

20ピンコネクター 24ピンコネクター

#### 11. バッテリーマイナス端子取り付け

バッテリーのマイナス端子を取り付けます。

## テレビ&ナビキット 車種別分解手順

### ●標準装備&メーカーオプションナビ

ジェイド		
	FR4	H27.2~
	FR5	H27.5~

#### 1. バッテリーマイナス端子取り外し

**注意** POWERスイッチを【OFFモード】にしたあと、3分以上経過してからバッテリーのマイナス端子を外してください。

**バッテリーのマイナス端子は必ず外してください。外さずに作業すると、本製品が故障するおそれがあります。**

#### 2. グローブボックス取り外し

1. グローブボックスストッパーをインパネから外します。
2. ダンパーのフックを外し、グローブボックスを取り外します。

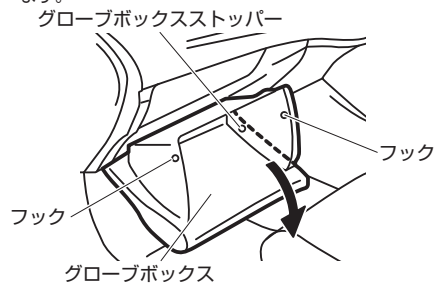

#### 3. センターガーニッシュ取り外し

1. センターガーニッシュを裏から押して取り外します。

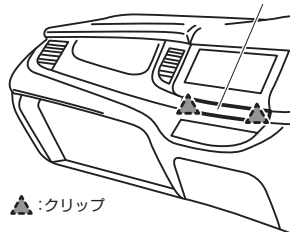

#### 4. エアコンコントロールユニット取り外し

1. クリップを浮かせ、エアコンコントロールユニットを取り外します。

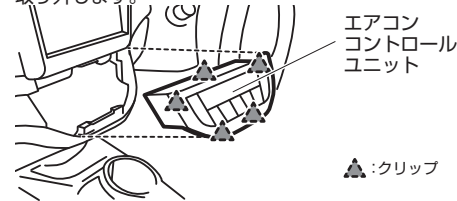

#### 5. オーディオパネル取り外し

1. ボルトを外したあと、クリップを浮かせてオーディオパネルを取り外します。

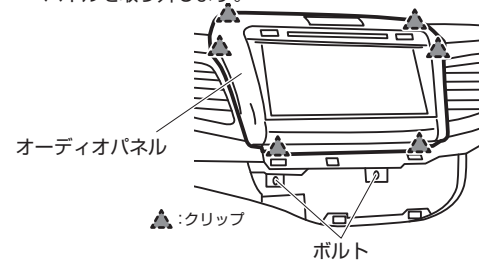

#### 6. コネクター取り付け位置

1. 20ピンコネクターと24ピンコネクターに本製品を割り込ませます。

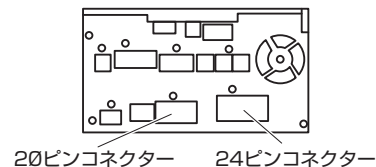

#### 7. バッテリーマイナス端子取り付け

1. バッテリーのマイナス端子を取り付けます。

### ステップワゴン / ステップワゴン スパーダ

ステップワゴン	RP1・2	H27.4~H29.9
ステップワゴン スパーダ	RP3・4	H27.4~H29.9

#### 1. バッテリーマイナス端子取り外し

**注意** ●イグニッションスイッチを【OFF】にしたあと、3分以上経過してから、バッテリーのマイナス端子を取り外してください。

#### 2. ドライバ アウトレット取り外し

1. クリップを浮かせ、ドライバ アウトレットを取り外します。

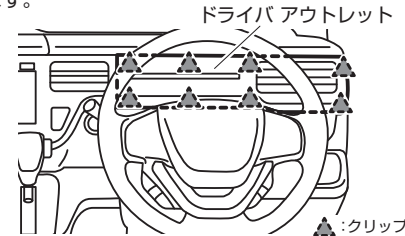

#### 3. オーディオ メンテナンス リッド取り外し

1. ナビ下のオーディオ メンテナンス リッドを取り外します。図の位置にリムーバーを差し込んで外します。

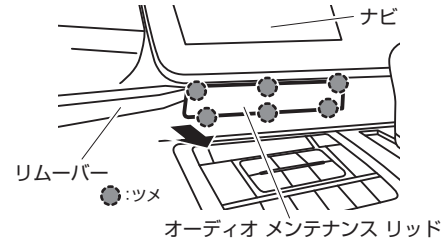

#### 4. ナビ取り外し(1)

1. ナビ下のボルトを取り外します。

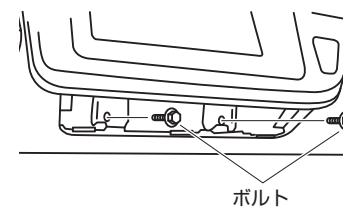

#### 5. ナビ取り外し(2)

1. クリップを浮かせ、パネルごとナビを取り外します。

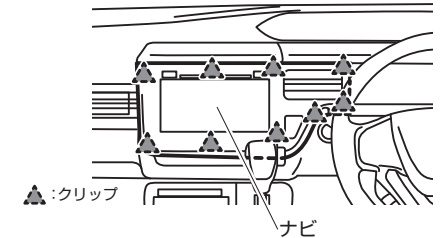

#### 6. コネクター取り付け位置

1. 20ピンコネクターと24ピンコネクターに本製品を割り込ませます。

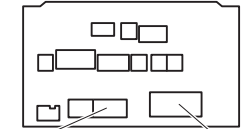

20ピンコネクター 24ピンコネクター

#### 7. バッテリーマイナス端子取り付け

1. バッテリーのマイナス端子を取り付けます。



## テレビ&ナビキット 車種別分解手順

### ●標準装備&メーカーオプションナビ

フィット / フィットハイブリッド		
フィット	GK3・4・5・6	H25.9~
フィットハイブリッド	GP5	H25.9~

#### 1. バッテリーマイナス端子取り外し

**注意** イグニッションスイッチをOFFにした後、5分以上経過してからバッテリーのマイナス端子を外してください。

**バッテリーのマイナス端子は必ず外してください。  
外さずに作業すると、本製品が故障するおそれがあります。**

#### 2. ステアリング チルト位置調整

ハンドル位置調整レバーを引き上げ、ステアリングを一番下に下げます。

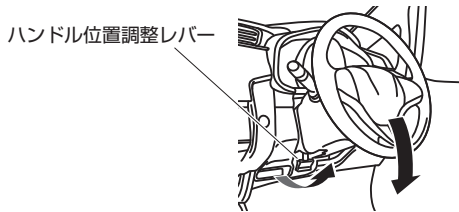

#### 4. エアコン吹出し口取り外し

クリップを浮かせ、エアコン吹出し口を取り外します。

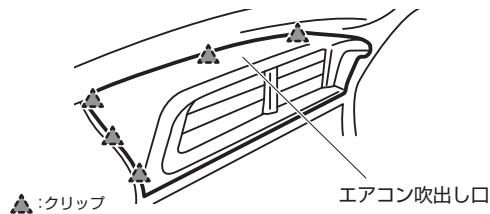

#### 3. メーターバイザー取り外し

クリップを浮かせ、メーターバイザーを取り外します。

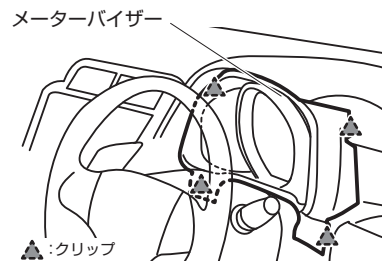

#### 5. センターロアカバー引き出し

スクリューを外して、センターロアカバーを引き出します。



#### 6. オーディオ&ナビゲーションユニットASSY取り外し

ナビゲーションユニットの下側にあるボルトを1本取り外します。

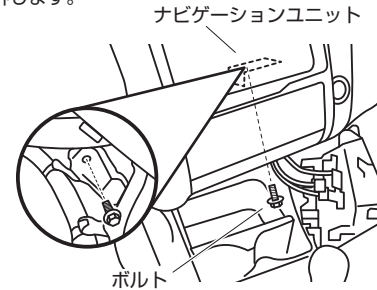

ナビゲーションユニットの上部にあるボルトを2本外し、オーディオ&ナビゲーションユニットASSYを引き出します。

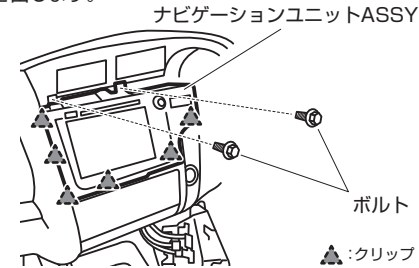

ハザードスイッチのコンネクター、オーディオ&ナビゲーションユニットのコンネクターを外し、オーディオ&ナビゲーションユニットASSYを取り外します。

#### 7. コネクター取り付け位置

20ピンコネクターと24ピンコネクターに本製品を割り込ませます。

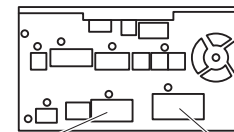

20ピンコネクター 24ピンコネクター

#### 8. バッテリーマイナス端子取り付け

バッテリーのマイナス端子を取り付けます。