

●標準装備&メーカーオプションナビ

RVR

GA4W

H24.10~

1. センターパネル取り外し

クリップを浮かせ、センターパネルを取り外します。

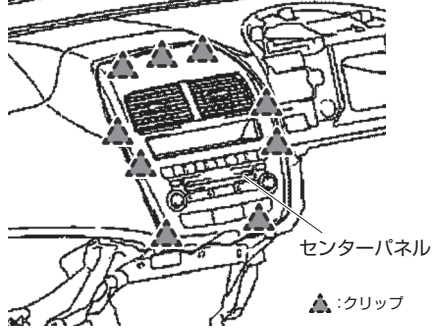

センターパネル

▲:クリップ

2. モニターユニット取り外し

スクリューを外し、モニターを取り外します。

3. コネクター取り付け位置

ナビ裏の1ピンコネクターと20ピンコネクターに本製品を割り込ませます。

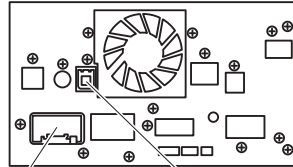

20ピンコネクター 1ピンコネクター

●本製品を割り込ませるイメージ

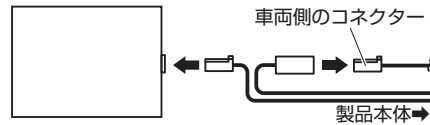

車両側のコネクター

製品本体→

※ナビを横から見た図

アウトランダー / アウトランダーPHEV

アウトランダー GF7W・8W

H24.11~

アウトランダーPHEV GG2W/GG3W

H24.12~

1. センターパネル取り外し

クリップを浮かせ、センターパネルを取り外します。

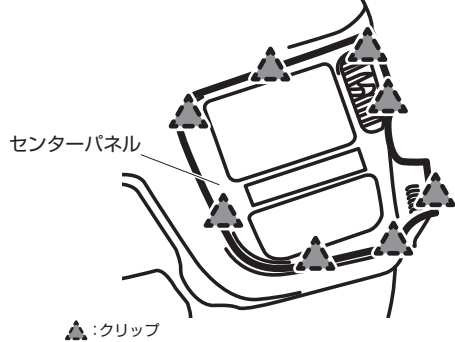

センターパネル

▲:クリップ

2. モニターユニット取り外し

スクリューを外し、モニターを取り外します。

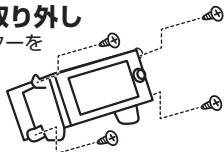

3. コネクター取り付け位置

ナビ裏の1ピンコネクターと20ピンコネクターに本製品を割り込ませます。

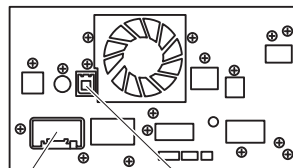

20ピンコネクター 1ピンコネクター

●本製品を割り込ませるイメージ

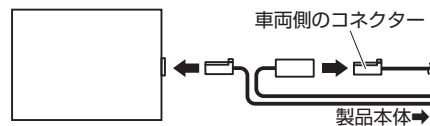

車両側のコネクター

製品本体→

※ナビを横から見た図

ギャラン・フォルティス / ランサーエボリューションX

ギャラン・フォルティス CY4A・6A / CX4A・6A

H24.10~

ランサーエボリューションX CZ4A

H24.10~

1. 各種パネル取り外し

1. スクリューを外します。
2. 番号順にパネルを取り外します。

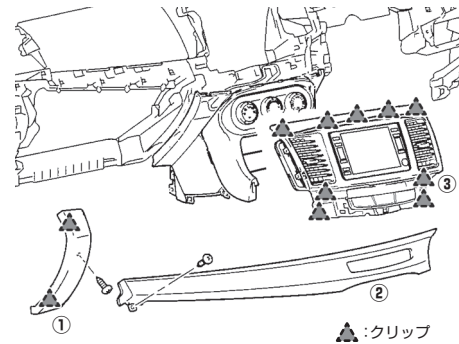

①

▲:クリップ

3. コネクター取り付け位置

ナビ裏の1ピンコネクターと20ピンコネクターに本製品を割り込ませます。

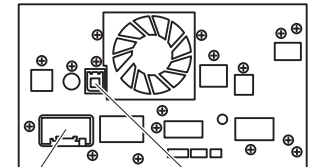

20ピンコネクター 1ピンコネクター

●本製品を割り込ませるイメージ

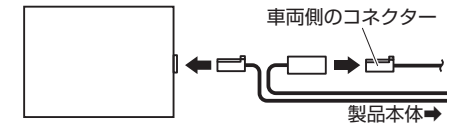

車両側のコネクター

製品本体→

※ナビを横から見た図

2. モニターユニット取り外し

スクリューを外し、モニターを取り外します。

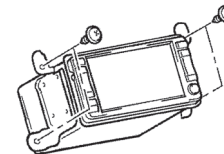

●標準装備&メーカーオプションナビ

デリカD:5

CV1W・2W・5W

H24.8~

1. シフトノブ取り外し

- 1.シフトノブを[Dレンジ]に切り替えます。
- 2.シフトノブ根元にあるスクリーン(2本)を外します。
- 3.シフトノブを取り外します。

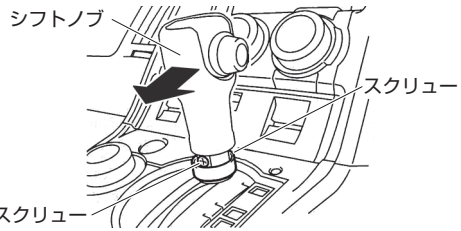

2. シフトパネル取り外し

クリップを浮かせ、シフトパネルを取り外します。

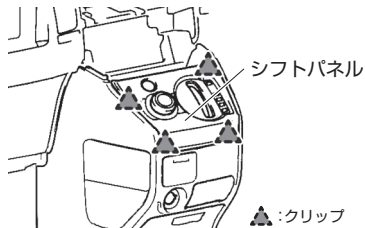

3. アッパーパネル・センターパネル取り外し

- 1.スクリーンを外したあと、クリップを浮かせてアッパーパネルを取り外します。
- 2.スクリーンを外し、センターパネルを取り外します。

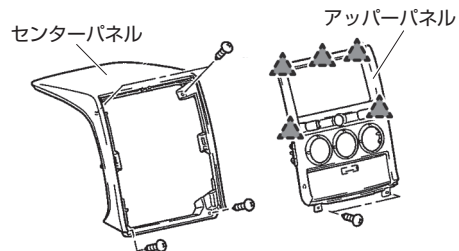

3. コネクター取り付け位置

ナビ裏の1ピンコネクターと20ピンコネクターに本製品を割り込ませます。

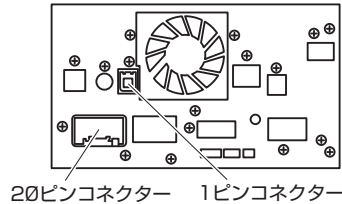

●本製品を割り込ませるイメージ

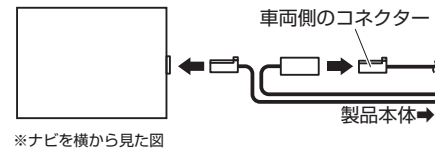

パジェロ

V98W・93W/V88W・V83W

H24.10~

1. 各種パネル取り外し

番号順にパネルを取り外します。

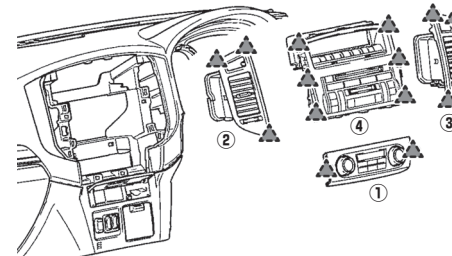

2. モニターユニット取り外し

スクリーンを外し、モニターを取り外します。

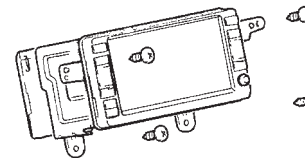

3. コネクター取り付け位置

ナビ裏の1ピンコネクターと20ピンコネクターに本製品を割り込ませます。

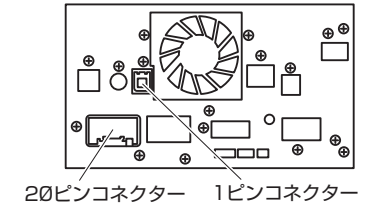

●本製品を割り込ませるイメージ

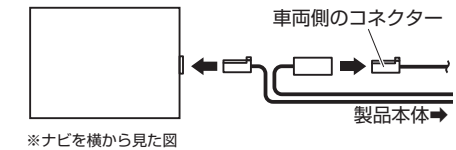

テレビキット 車種別分解手順

●標準装備&メーカーオプションナビ

エクリップスクロス	GK1W	H30.3~
7インチWVGAディスプレイメモリナビゲーション[MMCS]		

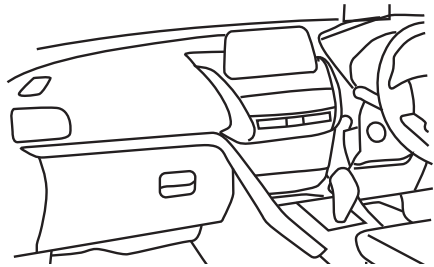

1. エアコンパネル取り外し

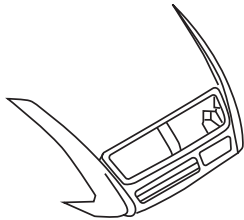

2. スクリュー取り外し

スクリューを取り外します。

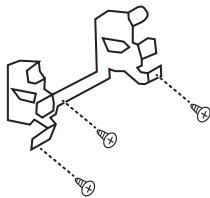

3. センターパネル取り外し

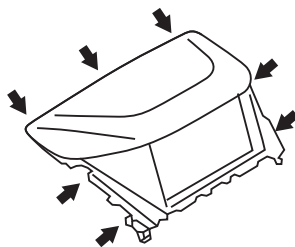

4. ナビユニット取り外し

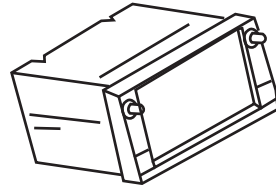

5. コネクター取り付け位置

ナビ裏の1ピンコネクターと20ピンコネクターに本製品を割り込ませます。

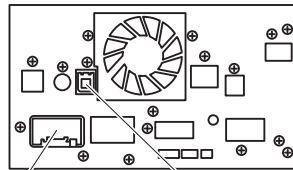

20ピンコネクター 1ピンコネクター

●本製品を割り込ませるイメージ

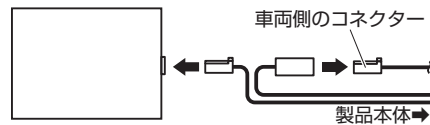

※ナビを横から見た図

車両側のコネクター

製品本体