

車種別サイドカメラキット (LED内蔵タイプ) 車種別取付説明書

タフト (LA900S/LA910S) R2.6~

本製品は2種類の説明書が同梱されています。
 ●車種別サイドカメラキット車種別取付説明書(本書)
 ●車種別サイドカメラキット接続説明書

本製品の取り付けは、以下の手順でおこなってください。
 ①「車種別サイドカメラキット車種別取付説明書(本書)」を参照して、カメラとカメラカバーを取り付ける。
 ②「車種別サイドカメラキット接続説明書」を参照して、各配線の接続作業をおこなう。

取り付け上の注意

取り付け上の注意は「車種別サイドカメラキット接続説明書」に準じます。
 必ず「車種別サイドカメラキット接続説明書」に記載の「取り付け上の注意」を守って、取り付け作業をおこなってください。

1. ドアミラーを開いた状態、助手席側ドアのドアガラスを全閉にしてイグニッションスイッチをOFFにする

2. バッテリーのマイナス端子を外す

3. 助手席側のドアパネルを取り外す

3-1 傷つき防止のため、図で示した位置に保護テープを貼る

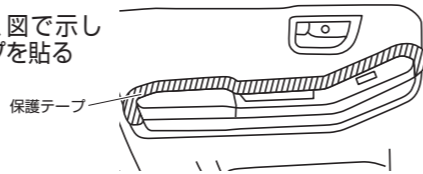

3-2 ドアアームレストパネルを上方に持ち上げて取り外す

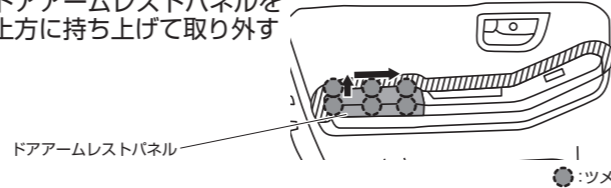

3-3 パワーウィンドウスイッチAssyを上方に持ち上げ、コネクタを外して取り外す

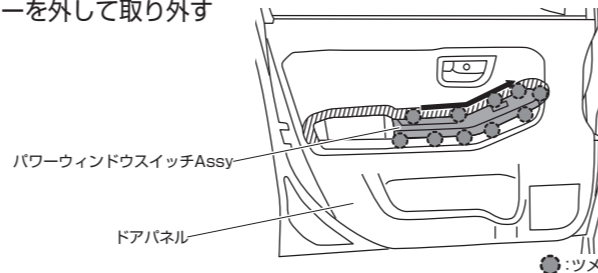

3-4 スクリュー4本を取り外す

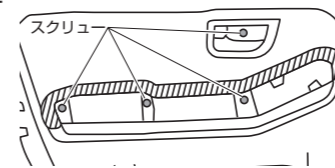

3-5 下方から手前に引き、クリップのかん合を外してドアパネルを取り外す

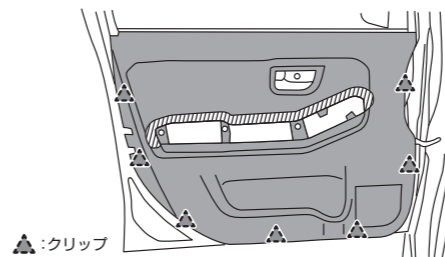

4. スクリュー3本を取り外し、コネクタを切り離してスピーカーを取り外す

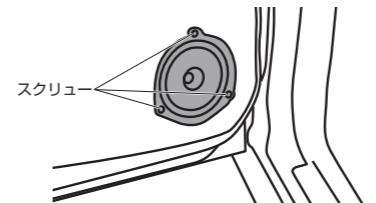

5. ドアミラーを取り外す

5-1 ドアスクリーン(ビニール)の右側を1/3ほどめくる

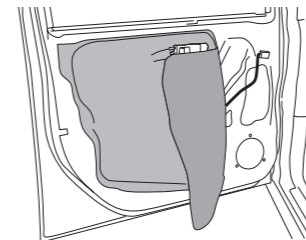

5-2 ドアミラーコネクタを切り離す

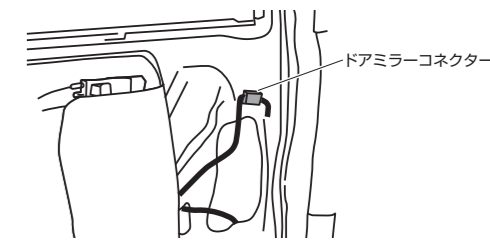

5-3 ドアミラーベースカバーを手前に引いて取り外す

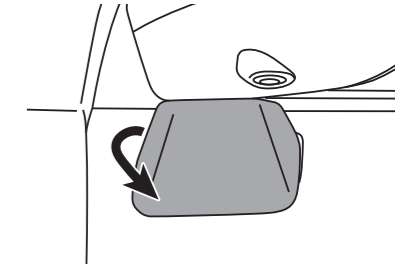

5-4 ボルト3本を外してドアミラーを取り外す

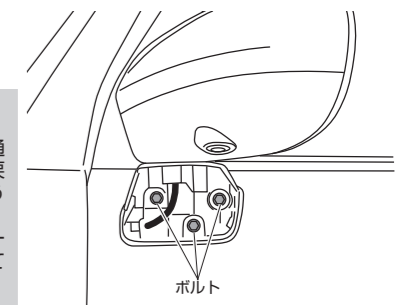

重要
 ●ドアミラーケーブルのドア内の通路を把握しておき、ドアミラーを戻す際は必ず取り外し前と同じように通してください。通しかたを間違えると、ドアミラーケーブルがドアガラスに接触して破損する恐れがあります。

6. 付属の両面テープをカメラカバーに貼り付ける

重要

- 右図で指定している位置は両面テープを貼らずにすきまを空けてください。カメラカバーの水抜き穴になります。
- 必ず付属の脱脂クリーナーで脱脂してから両面テープを貼り付けてください。
- 両面テープの保護シートははまだはがさないでください。

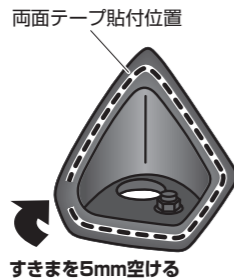

7. サイドカメラのケーブルをカメラカバーの穴に通す

重要

- カメラの角度調整ができなくなりますので、まだカメラカバーの穴にサイドカメラ本体をはめ込みます。ケーブルを1cm程度残しておいてください。

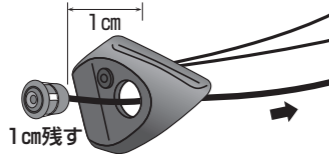

8. カメラカバーを取り付ける1

8-1 取り外したドアミラーベースカバーの示した位置に6φの穴をあける

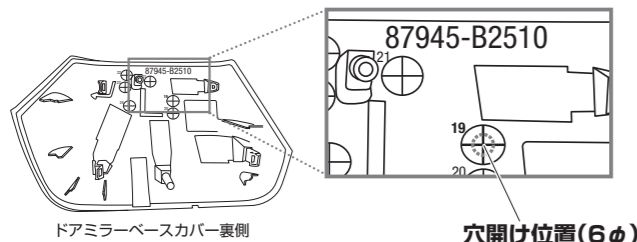

8-2 ドアミラーベースカバーのあけた穴に、外側からサイドカメラキットの配線(3本)を通す

- ※サイドカメラキットの配線(3本)
- ・サイドカメラのケーブル
- ・LEDの配線(白線)
- ・LEDの配線(黒線)

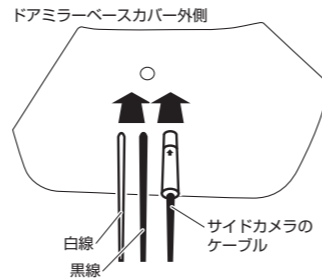

8-3 ビニールテープを剥がしてドアミラーベースのゴムシートをめくる

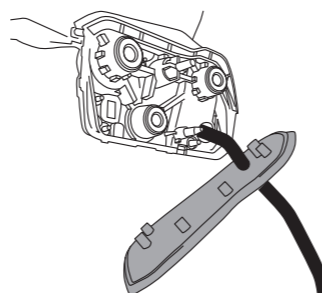

8-4 図を参考に、サイドカメラキットの配線(3本)をドアミラーベースに通す

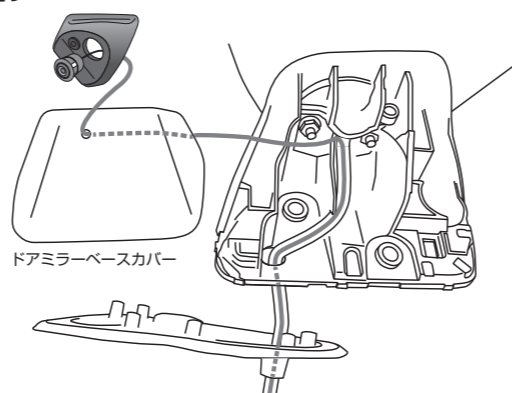

8-5 サイドカメラキットの配線(3本)の長さを調整しながらドアミラーベースカバーをドアミラーベースに近づけ、ドアミラーベースのゴムシートを元に戻してビニールテープを元通りに巻く

重要

- まだドアミラーベースカバーをドアミラーベースに取り付けないでください。ドアミラーを車体に固定する際にボルトが取り付けられなくなります。

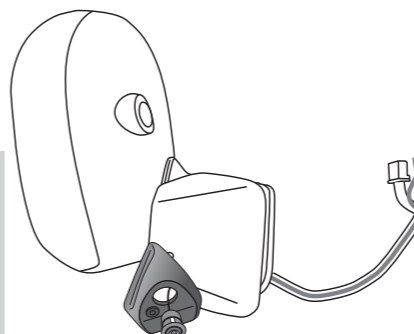

9. ドアミラーを車両に取り付ける(項目「5.」参照)

重要

- ドアミラーケーブルは必ず取り外し前と同じように通してください(サイドカメラキットの配線3本も同様に通してください)。通しかたを間違えると、ドアミラーケーブルやサイドカメラキットの配線がドアガラスに接触して破損する恐れがあります。

10. カメラカバーを取り付ける2

10-1 ドアミラーベースカバーをドアミラーに取り付ける(項目「5-3.」参照)

10-2 ドアミラーベースカバーのカメラカバー貼り付け位置を付属の脱脂クリーナーで脱脂する

10-3 脱脂クリーナーで拭いた箇所が乾いたことを確認してから、カメラカバーに貼り付けた両面テープの保護シートをはがし、カメラカバーをドアミラーベースカバーに固定する

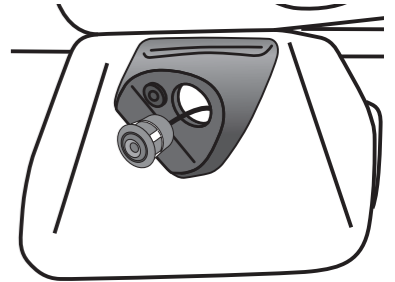

重要

- カメラの角度調整ができなくなりますので、まだカメラカバーの穴にサイドカメラ本体をはめ込みます。ケーブルを1cm程度残しておいてください。
- 寒い時期はドライヤーで暖めると密着しやすくなります。

11. 助手席側のスカッフプレート、助手席足元のカバーを取り外す

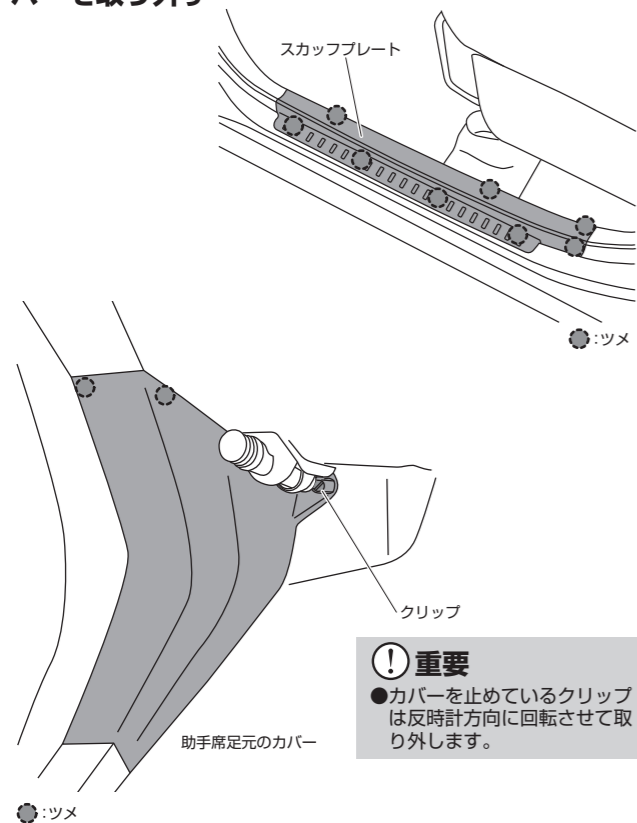

重要
●カバーを止めているクリップは反時計方向に回転させて取り外します。

12. 助手席足元の図で示したコネクター2個を切り離し、ゴムブーツのボディ側を引き出す

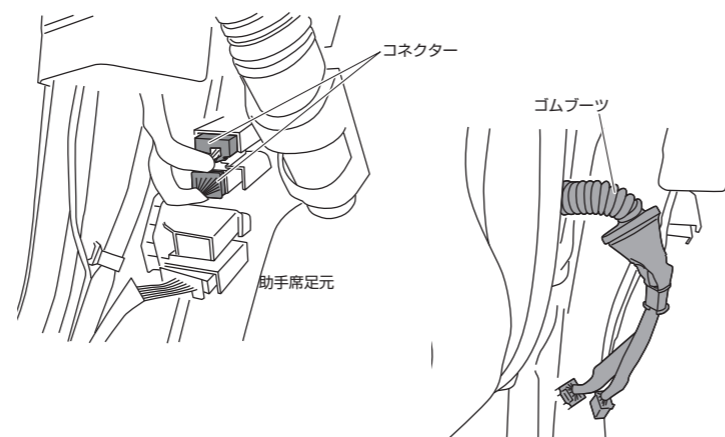

13. ゴムブーツ(ドア側)を引き出し、ドア内、ゴムブーツ、車内の順にサイドカメラキットの配線(3本)を通したあと、ゴムブーツとドアスクリーン・スピーカーを元に戻す



14. LED制御ユニットの橙線を車両のイルミネーション線に接続する(イルミネーション信号を取得する)

※車種別サイドカメラキット接続説明書もご参照ください

●スモールランプをONにした時に12V出力する配線に接続してください。

重要
●必ずテスターで確認してから接続してください。

注意 ●LEDが故障しますので、LEDの白線を直接車両側に接続しないでください。LEDの白線は必ず付属のLED制御ユニットに接続してください。

15. サイドカメラキット接続説明書に戻り、取り付けを進める