

# 車種別サイドカメラキット 車種別取付説明書

## ハイエース(200系) R2.5~

本製品は2種類の説明書が同梱されています。

- 車種別サイドカメラキット車種別取付説明書(本書)
- 車種別サイドカメラキット接続説明書

本製品の取り付けは、以下の手順でおこなってください。

- ①「車種別サイドカメラキット車種別取付説明書(本書)」を参照して、サイドカメラカバーを取り付ける。
- ②「車種別サイドカメラキット接続説明書」を参照して、各配線の接続作業をおこなう。

### 取り付け上の注意

取り付け上の注意は「車種別サイドカメラキット接続説明書」に準じます。必ず「車種別サイドカメラキット接続説明書」に記載の「取り付け上の注意」を守って、取り付け作業をおこなってください。

カメラカバーには2φの穴があいています。水抜き用の穴ですのでふさがらないでください。ふさがると中に水がたまり、故障の原因となります。

水抜き穴(2φ)

### 取り付けに必要なもの(車種別)

- ビニールテープ

**Data System** 株式会社 データシステム

■[本社] 東京都新宿区新宿1-18-2 ■[倉敷支社] 岡山県倉敷市神田1-1-11  
弊社に無断で本説明書の内容・図・写真の全部、または一部の複製(コピー)・転用・転載を禁じます。  
SCK-81H3N-2105-AKN

### 型紙

穴開け用型紙 ※切り取ってご使用ください。

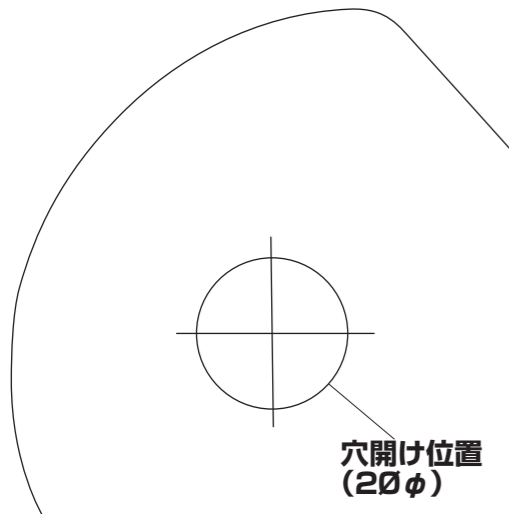

**1.** ドアミラーを開いた状態にして、イグニッションスイッチをOFFにする

**2.** バッテリーのマイナス端子を取り外す

**3.** 助手席側のドアパネルを取り外す

**3-1** ドアミラーガーニッシュを取り外す



**3-2** ドアパネルを取り外す

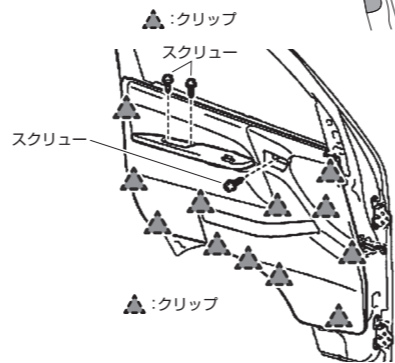

**4.** 助手席側のドアミラーを取り外す

コネクターを切り離し、クランプを外し、ナット3個を取り外す

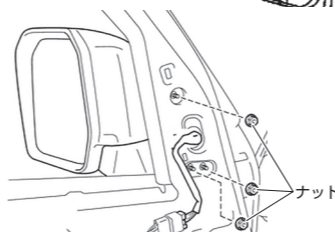

**5.** 付属の両面テープをカメラカバーに貼り付ける

❗重要

- 必ず付属の脱脂クリーナーで脱脂してから両面テープを貼り付けてください。
- 両面テープの保護シートは、まだはがさないでください。

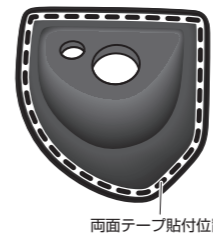

**6.** サイドカメラのケーブルをカメラカバーの穴に通す

❗重要

- カメラカバーの穴にサイドカメラ本体をはめ込みます。ケーブルを1cm程度残してください。はめ込むとカメラの角度調整ができなくなります。

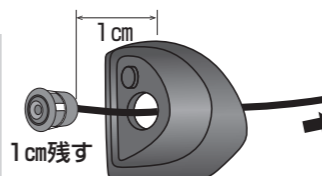

**7.** カメラカバーを取り付ける

**7-1** 取り外したドアミラーのゴムカバーをめくる

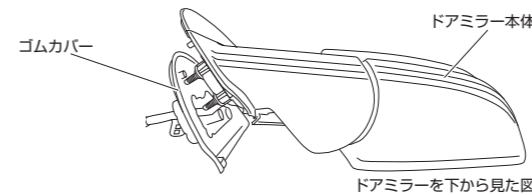

**7-2** ドアミラーベースカバーを取り外す

❗重要

- ツメが折れやすいのでご注意ください。

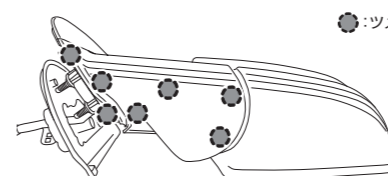

**7-3** 型紙を切り取り、ドアミラーベースカバーに貼り付け、型紙の穴に合わせてドアミラーベースカバーに20φの穴をあける

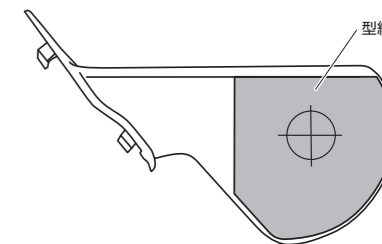

**7-4** 項目「7-3」であけた20φの穴に、外側からサイドカメラのケーブルを通す

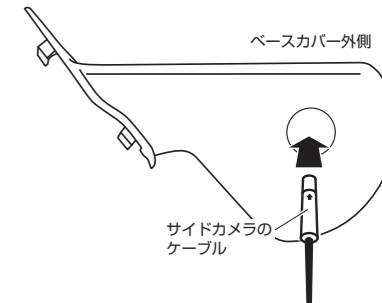

**7-5** ドアミラーベースカバーのカメラカバー貼り付け面の汚れや油分を付属の脱脂クリーナーでふき取る

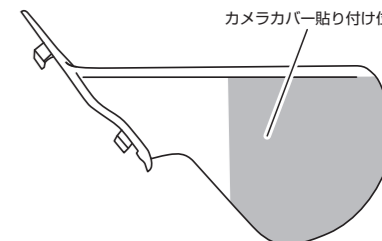

**7-6** カメラカバー貼り付け面が乾いたことを確認してから、サイドカメラのケーブルの長さを調整しながらカメラカバーをドアミラーベースカバーに貼り付ける

❗重要

- カメラカバーの穴にサイドカメラ本体をはめ込まないでください。はめ込むとカメラの角度調整ができなくなります。
- 寒い時期はドライヤーで暖めると密着しやすくなります。

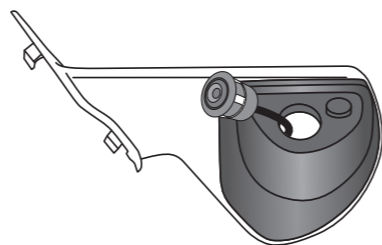

**7-7** サイドカメラのケーブルを、ドアミラーの純正ハーネスに沿わせながらドアミラー内側から外側に引き出す

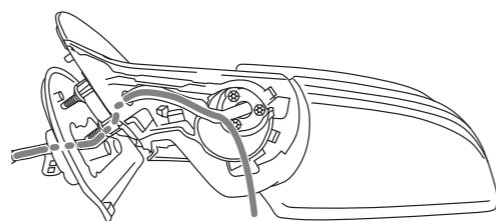

**7-8** サイドカメラのケーブルの長さを調整しながらドアミラーベースカバーをドアミラーに取り付ける

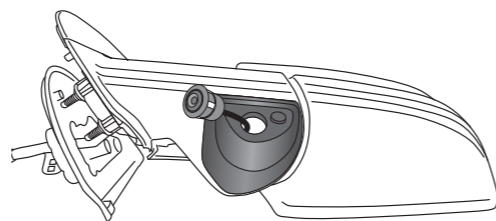

**8.** ドアミラーを車両に取り付ける(項目「4.」参照)

**9.** フロントバンパーを取り外す

**9-1** 左右のステッププレートカバーを取り外す(各クリップ4個)

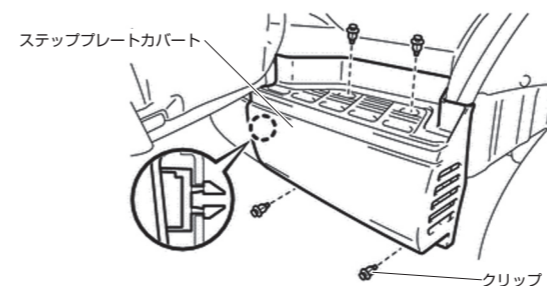

**9-2** ラジエーターグリル周辺に保護テープを貼る

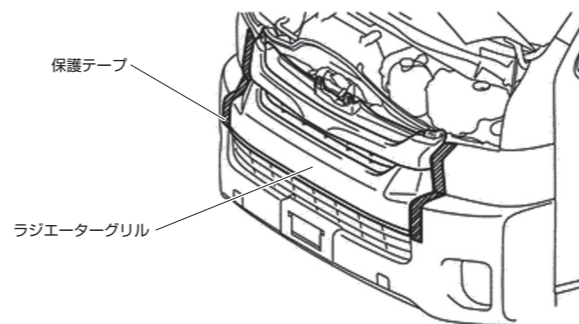

**9-3** クリップ4個およびボルト2本を外してラジエーターグリルを取り外す

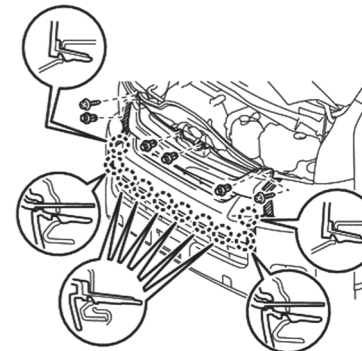

**9-4** フロントバンパー周辺に保護テープを貼り、クリップ6個およびボルト3本を外してフロントバンパーを取り外す

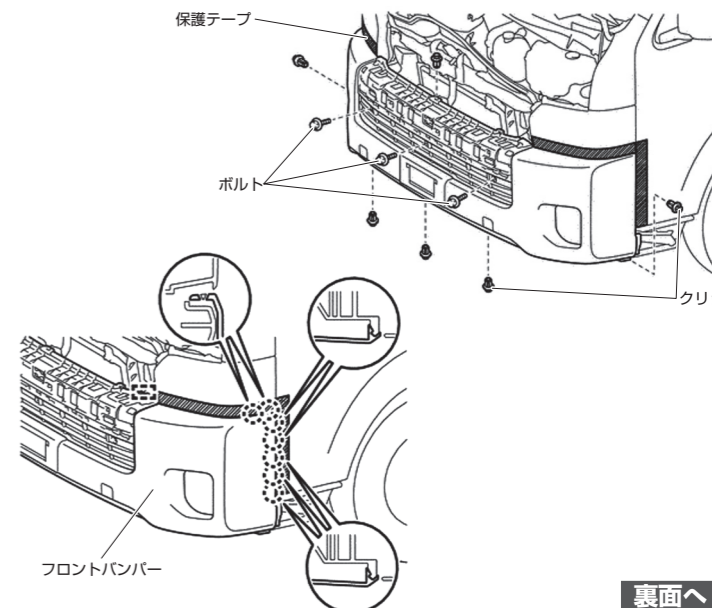

**10.** ボルト2本を外して助手席側フロントバンパーサイドサポートを取り外す

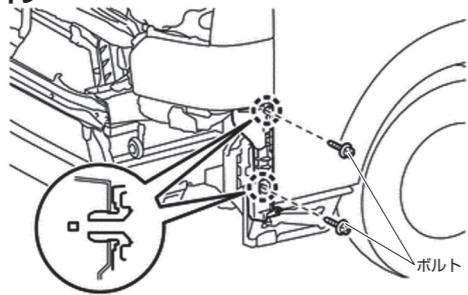

**11.** 助手席側ドア内、ゴムブーツの順に、サイドカメラのケーブルを通す

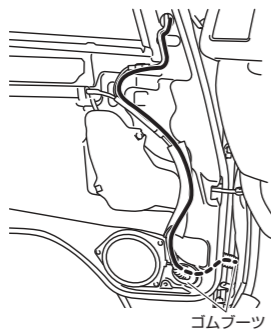

**12.** 既存の配線に沿って、ヘッドライトの後ろへサイドカメラのケーブルを通す

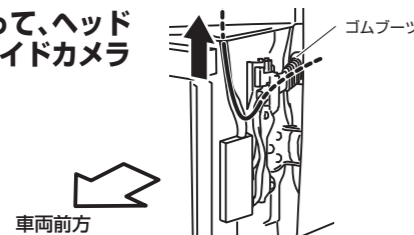

**13.** ウォッシャータンク奥にあるグロメットの先をカッターなどで切り取り、グロメットから車内にサイドカメラのケーブルを通す

**！重要**

●グロメット先端をビニールテープで防水処理をしてください。

グロメット

先端を切り取って配線を通す

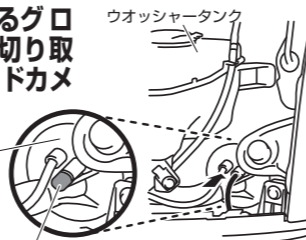

**14.** サイドカメラキット接続説明書に戻り、取り付けを進める