

車種別サイドカメラキット 車種別取付説明書

- ジムニー (JB64W) H30.7~
- ジムニーシエラ (JB74W) H30.7~

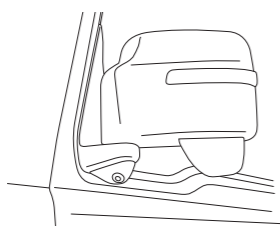

本製品は2種類の説明書が同梱されています。

- 車種別サイドカメラキット車種別取付説明書(本書)
- 車種別サイドカメラキット接続説明書

本製品の取り付けは、以下の手順でおこなってください。

- ①「車種別サイドカメラキット車種別取付説明書(本書)」を参照して、サイドカメラカバーを取り付ける。
- ②「車種別サイドカメラキット接続説明書」を参照して、各配線の接続作業をおこなう。

取り付け上の注意

取り付け上の注意は「車種別サイドカメラキット接続説明書」に準じます。必ず「車種別サイドカメラキット接続説明書」に記載の「取り付け上の注意」を守って、取り付け作業をおこなってください。

取り付けに必要なもの(車種別)

- T25トルクスレンチ



■[本社] 東京都新宿区新宿1-18-2 ■[倉敷支社] 岡山県倉敷市神田1-1-11
弊社に無断で本説明書の内容・図・写真の全部、または一部の複製(コピー)・転用・転載を禁じます。
SCK-68J3N/SCK-72J3N-1904-AKN

1. ドアミラーを開いた状態にして、イグニッションスイッチをOFFにする

2. バッテリーのマイナス端子を取り外す

3. 助手席側のドアパネルを取り外す

3-1 ドアノブ奥のスクリューを取り外す



3-2 ドアミラー内側にあるドアミラーガーニッシュを取り外す

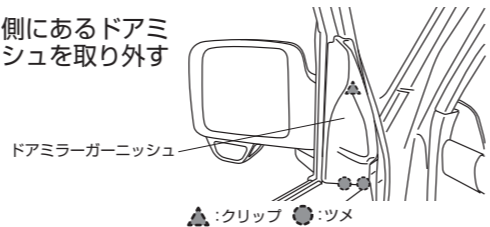

3-3 スクリュー2本を外してドアパネルを取り外す

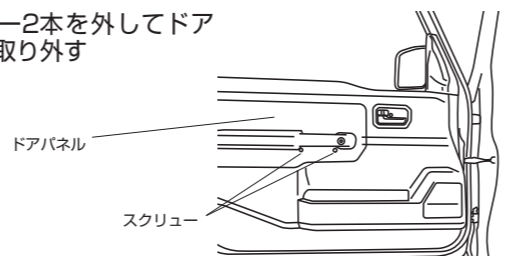

4. ドアミラーコネクターを切り離し、ボルト3本を外してドアミラーを取り外す

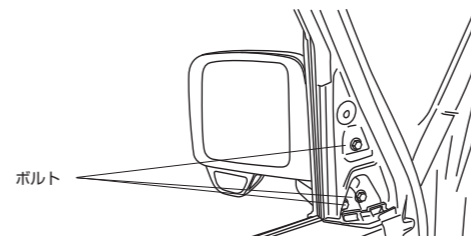

5. 付属の両面テープをカメラカバーに貼り付ける

- 重要
- 必ず付属の脱脂クリーナーで脱脂してから両面テープを貼り付けてください。
 - 両面テープの保護シートは、まだはがさないでください。

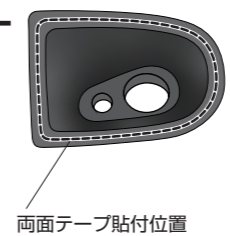

6. サイドカメラのケーブルをカメラカバーの穴に通す

- 重要
- カメラカバーの穴にサイドカメラ本体をはめ込まず、ケーブルを1cm程度残してください。はめ込むとカメラの角度調整ができなくなります。

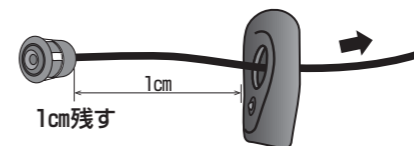

7. カメラカバーを取り付ける

7-1 ドアミラー下部にあるトルクス3本を取り外し、ドアミラー本体と台座を分離する

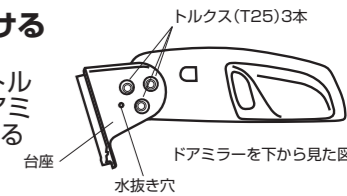

7-2 台座の付け根にある水抜き穴を6φに拡大する

7-3 項目「7-2」で拡大した穴に、サイドカメラのケーブルを通す

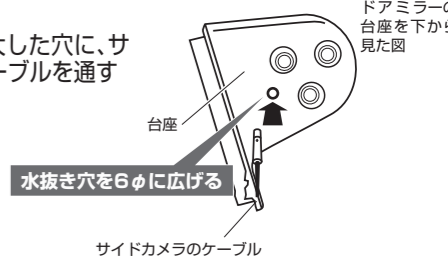

7-4 台座のゴムカバーをめくり、横穴(ドアミラーハーネスが通っている穴)に、サイドカメラケーブルを通す



7-5 カメラカバーが台座に近づくまで配線を調整してから項目「7-1」で外したトルクスを使用して、台座にドアミラー本体を取り付ける

- 重要
- トルクスにネジロック剤を塗布してしっかりと固定してください。

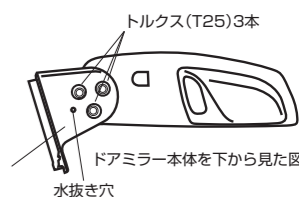

※カメラカバーとケーブルは省略しています

7-6 カメラカバーを貼り付ける位置を確認し、脱脂クリーナーで油分を取り除く

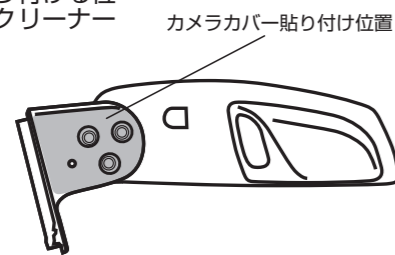

※カメラカバーとケーブルは省略しています

7-7 脱脂クリーナーで拭いた箇所が乾いたことを確認したら、カメラカバーに貼り付けた両面テープの保護シートをはがし、カメラカバーと台座を固定する

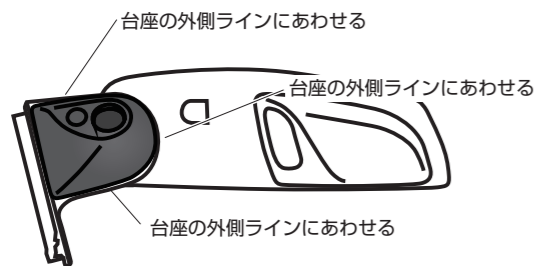

- 重要
- カメラカバーの穴にサイドカメラ本体をはめ込まないでください。はめ込むとカメラの角度調整ができなくなります。
 - 寒い時期はドライバーで暖めると密着しやすくなります。

8. ドアミラーを車両に取り付ける(項目「4.」参照)

9. 助手席側のスカッフプレート、助手席足下のカバーを取り外す

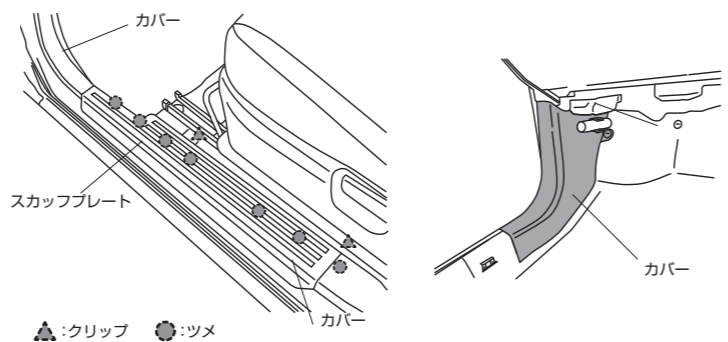

10. 助手席足下のコネクターを外して、ゴムブーツ(ボディー側)を引き出す

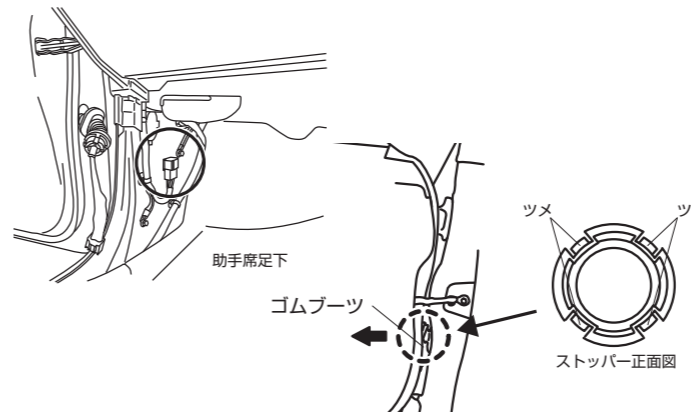

- 重要
- ゴムブーツのボディー側は、樹脂製のストッパーで止められています。保護テープを巻いたマイナスドライバーなどを使用して、ツメを押し込み、ゴムブーツとストッパーを一緒に外してください。

10-1 スクリュー3本外してスピーカーを取り外す

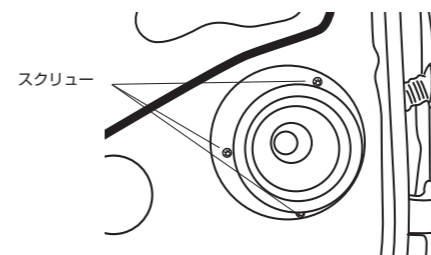

11. ゴムブーツ(ドア側)を取り外し、ドア内、ゴムブーツ、車内の順にサイドカメラのケーブルを通したあと、ゴムブーツとスピーカーを元に戻す

- 注意
- 純正のケーブルに沿ってサイドカメラのケーブルを這わせず。必ず数か所を結束バンドで固定し、たるんだりドアガラスに干渉したりしないようご注意ください。

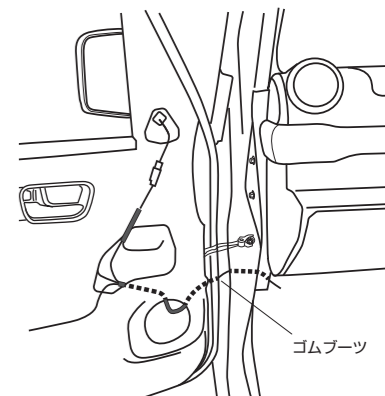

12. サイドカメラキット接続説明書に戻り、取り付けを進める