

車種別サイドカメラキット 車種別取付説明書

ハイエース(200系) H16.8~

(フェンダーミラー装着車を除く)

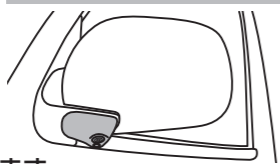

本製品は2種類の説明書が同梱されています。

- 車種別サイドカメラキット車種別取付説明書(本書)
- 車種別サイドカメラキット接続説明書

本製品の取り付けは、以下の手順でおこなってください。

- ①「車種別サイドカメラキット車種別取付説明書(本書)」を参照して、サイドカメラカバーを取り付ける。
- ②「車種別サイドカメラキット接続説明書」を参照して、各配線の接続作業をおこなう。

取り付け上の注意

取り付け上の注意は「車種別サイドカメラキット接続説明書」に準じます。必ず「車種別サイドカメラキット接続説明書」に記載の「取り付け上の注意」を守って、取り付け作業をおこなってください。

カメラカバーには2φの穴があります。水抜き用の穴です。ふさがらないでください。ふさがると中に水がたまり、故障の原因となります。

水抜き穴(2φ)



取り付けに必要なもの(車種別)

- トルクスレンチ(T-25)
- ネジロック剤
- ビニールテープ

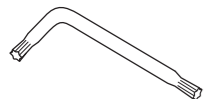

Data System 株式会社 データシステム

■[本社] 東京都新宿区新宿1-18-2 ■[倉敷支社] 岡山県倉敷市神田1-1-11
弊社に無断で本説明書の内容・図・写真の全部、または一部の複製(コピー)・転用・転載を禁じます。
SCK-34H3N-1411-YUM

1. ドアミラーを開いた状態にして、イグニッションスイッチをOFFにする

2. バッテリーのマイナス端子を取り外す

3. 助手席側のドアパネルを取り外す

3-1 ドアミラーガーニッシュを取り外す

ドアミラーガーニッシュ

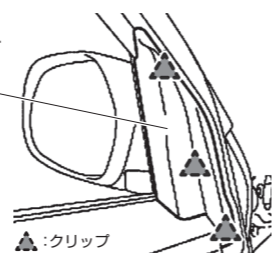

▲:クリップ

3-2 レギュレーターハンドルを取り外す(レギュレーターハンドル装備車のみ)

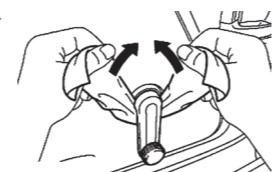

3-3 ドアパネルを取り外す

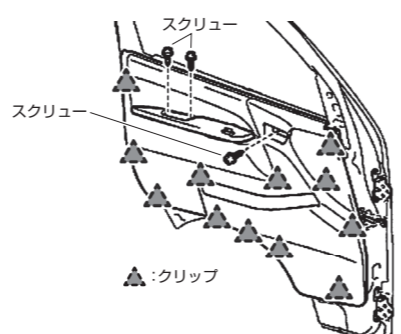

▲:クリップ

4. 助手席側のドアミラーを取り外す

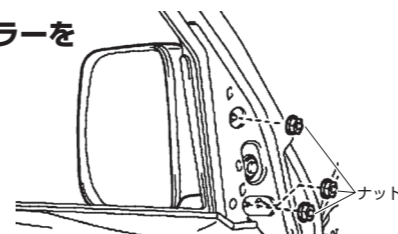

ナット

5. 付属の両面テープをカメラカバーに貼り付ける

❗重要

- 必ず付属の脱脂クリーナーで脱脂してから両面テープを貼り付けてください。
- 両面テープの保護シートは、まだはがさないでください。

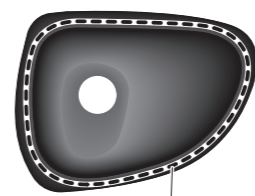

両面テープ貼付位置

6. サイドカメラのケーブルをカメラカバーの穴に通す

❗重要

- カメラカバーの穴にサイドカメラ本体をはめ込み、ケーブルを2cm程度残してください。はめ込むとカメラの角度調整ができなくなります。

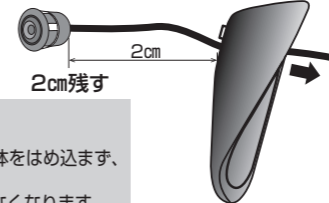

2cm

2cm残す

7. カメラカバーを取り付ける

7-1 ドアミラー下部にあるスクリューを取り外し、ミラー本体と台座を分離する

❗重要

- スクリューの取り外しにはトルクスレンチ(T-25)が必要です。

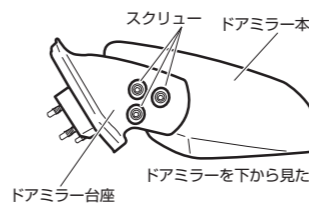

スクリュー ドアミラー本体

ドアミラー台座

ドアミラーを下から見た図

7-2 本書右下の型紙を切り取り、ドアミラーの台座に貼り付ける

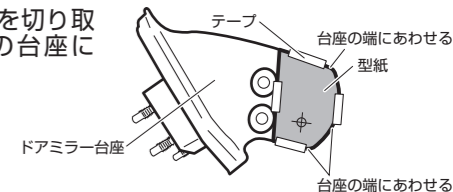

テープ

台座の端にあわせる

型紙

台座の端にあわせる

7-3 型紙の穴に合わせて、ドアミラーの台座に6φの穴をあける

7-4 項目「7-3」であけた穴に、サイドカメラのケーブルを通す

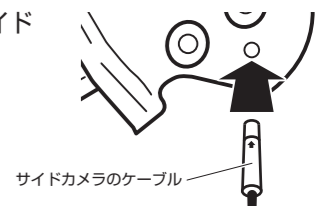

サイドカメラのケーブル

7-5 台座のゴムカバーをめくり、横穴(ドアミラーハーネスが通っている穴)に、サイドカメラのケーブルを通す

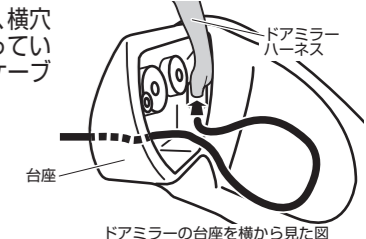

ドアミラーハーネス

台座

ドアミラーの台座を横から見た図

7-6 カメラカバーが取り付けできる位置まで、配線の長さを調整する

7-7 項目「7-1」で外したスクリューを使用して、台座にドアミラー本体を取り付ける

❗重要

- スクリューにネジロック剤を塗布してしっかりと固定してください。

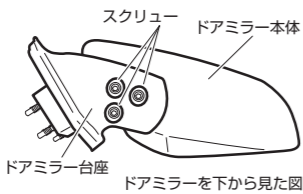

スクリュー ドアミラー本体

ドアミラー台座

ドアミラーを下から見た図

7-8 カメラカバーを貼り付ける位置を確認し、脱脂クリーナーで油分を取り除く

カメラカバー貼り付け位置

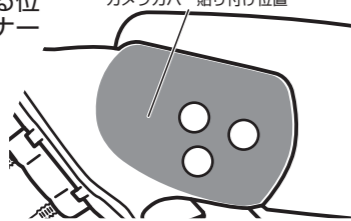

7-9 カメラカバーに貼り付けた両面テープの保護シートをはがし、カメラカバーと台座を固定する

ドアミラーを下から見た図

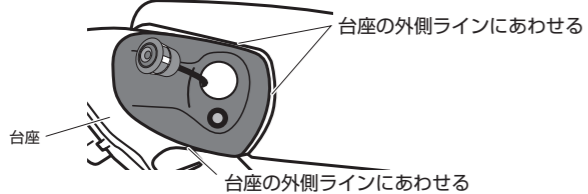

台座の外側ラインにあわせる

台座の外側ラインにあわせる

❗重要

- カメラカバーの穴にサイドカメラ本体をはめ込まないでください。はめ込むとカメラの角度調整ができなくなります。
- 寒い時期はドライヤーで暖めると密着しやすくなります。

8. ドアミラーを車両に取り付ける(項目「4.」参照)

9. フロントバンパーを取り外す

9-1 サイドステップを取り外す(運転席側と助手席側)

❗重要

- サイドステップは運転席側と助手席側に1つずつあります。

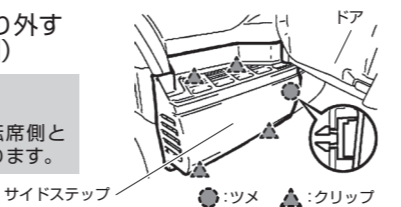

サイドステップ

●:ツメ ▲:クリップ

9-2 フロントグリルを取り外す

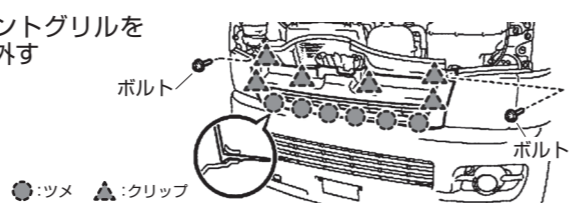

ボルト

ボルト

●:ツメ ▲:クリップ

9-3 フロントバンパーを取り外す

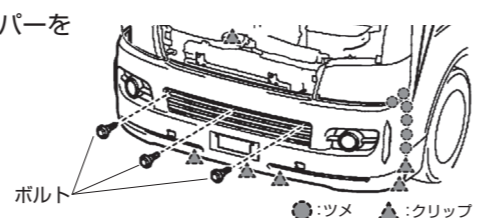

ボルト

●:ツメ ▲:クリップ

10. 助手席側のフロントバンパーサイドサポートを取り外す

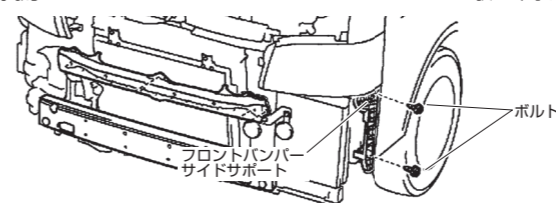

ボルト

フロントバンパーサイドサポート

11. 助手席側ドア内、ゴムブーツの順に、サイドカメラのケーブルを通す



ゴムブーツ

12. 既存の配線に沿って、ヘッドライトの後ろへサイドカメラのケーブルを通す

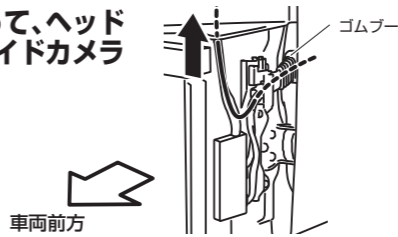

ゴムブーツ

車両前方

13. ウォッシャータンク奥にあるグロメットの先をカッターなどで切り取り、グロメットから車内にサイドカメラのケーブルを通す

❗重要

- グロメット先端をビニールテープで防水処理をしてください。



ウォッシャータンク

グロメット

先端を切り取って配線を通す

14. サイドカメラキット接続説明書に戻り、取り付けを進める

穴あけ用型紙

切り取ってご使用ください。

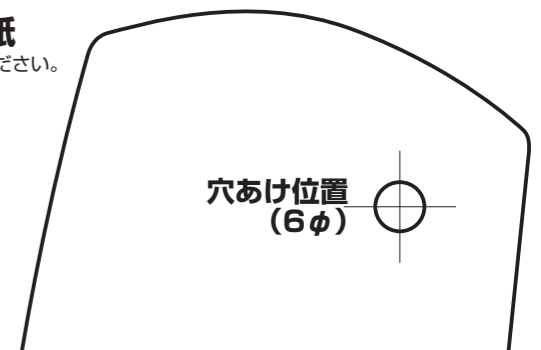

穴あけ位置(6φ)