

# 車種別サイドカメラキット 車種別取付説明書

- **ジムニー (JB64W) H30.7~**
- **ジムニーシエラ (JB74W) H30.7~**

本製品は2種類の説明書が同梱されています。

- 車種別サイドカメラキット車種別取付説明書(本書)
- 車種別サイドカメラキット接続説明書

本製品の取り付けは、以下の手順でおこなってください。

- ①「車種別サイドカメラキット車種別取付説明書(本書)」を参照して、サイドカメラカバーを取り付ける。
- ②「車種別サイドカメラキット接続説明書」を参照して、各配線の接続作業をおこなう。

## 取り付け上の注意

取り付け上の注意は「車種別サイドカメラキット接続説明書」に準じます。必ず「車種別サイドカメラキット接続説明書」に記載の「取り付け上の注意」を守って、取り付け作業をおこなってください。

### 注意

- カメラカバーには2φの穴があいていますが、これは水抜き用の穴ですのでふさがらないでください。ふさぐとカメラカバー内部に水がたまり、本製品故障の原因となる場合があります。



## 取り付けに必要なもの(車種別)

- T25トルクスレンチ

**Data System 株式会社 データシステム**

■ [本社] 東京都新宿区新宿1-18-2 ■ [倉敷支社] 岡山県倉敷市神田1-1-11  
弊社に無断で本説明書の内容・図・写真の全部、または一部の複製(コピー)・転用・転載を禁じます。  
SCK-104J3K-2310-AKN

**1. ドアミラーを開いた状態にして、イグニッションスイッチをOFFにする**

**2. バッテリーのマイナス端子を取り外す**

**3. 助手席側のドアパネルを取り外す**

**3-1** ドアノブ奥のスクリーを取り外す



**3-2** ドアミラー内側にあるドアミラーガーニッシュを取り外す

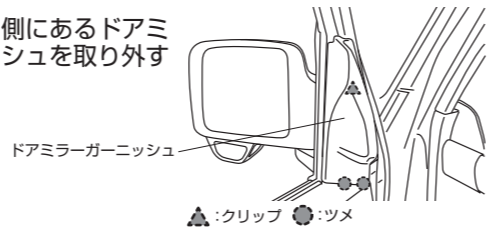

**3-3** スクリュー2本を外してドアパネルを取り外す

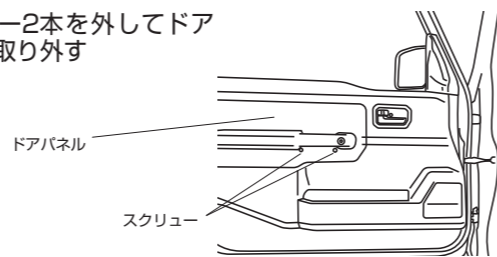

**4. ドアミラーコネクターを切り離し、ボルト3本を外してドアミラーを取り外す**

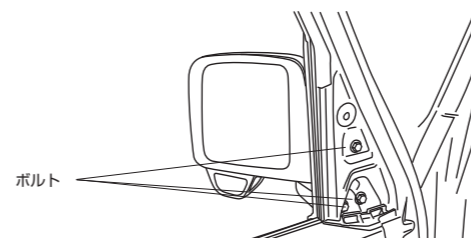

**5. 付属の両面テープをカメラカバーに貼り付ける**

### 重要

- 必ず付属の脱脂クリーナーで脱脂してから両面テープを貼り付けてください。
- 両面テープの保護シートは、まだはがさないでください。

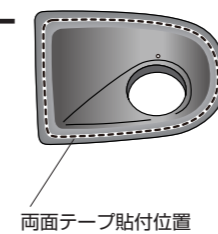

**6. サイドカメラのケーブルをカメラカバーの穴に通す**

### 重要

- カメラカバーの穴にサイドカメラ本体をはめ込みます。ケーブルを1cm程度残してください。

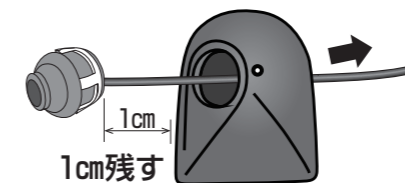

**7. カメラカバーを取り付ける**

**7-1** ドアミラー下部にあるトルクス3本を取り外し、ドアミラー本体と台座を分離する

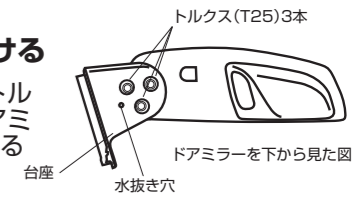

**7-2** 台座の付け根にある水抜き穴を6φに拡大する

**7-3** 項目「7-2」で拡大した穴に、サイドカメラのケーブルを通す

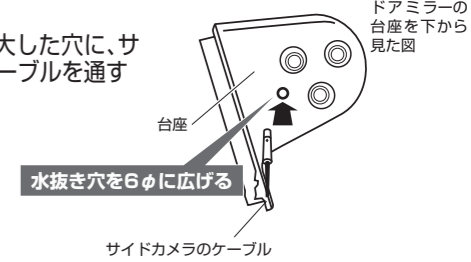

**7-4** 台座のゴムカバーをめくり、横穴(ドアミラーハーネスが通っている穴)に、サイドカメラケーブルを通す



**7-5** カメラカバーが台座に近づくまで配線を引き、項目「7-1」で外したトルクスを使用して、台座にドアミラー本体を取り付ける

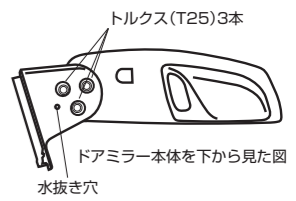

### 重要

- トルクスにネジロック剤を塗布してしっかりと固定してください。

※カメラカバーとケーブルは省略しています

**7-6** カメラカバーを貼り付ける位置を確認し、脱脂クリーナーで油分を取り除く

カメラカバー貼り付け位置

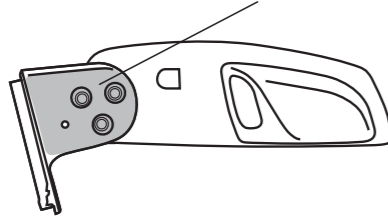

※カメラカバーとケーブルは省略しています

**7-7** 脱脂クリーナーで拭いた箇所が乾いたことを確認したら、カメラカバーに貼り付けた両面テープの保護シートをはがし、カメラカバーと台座を固定する

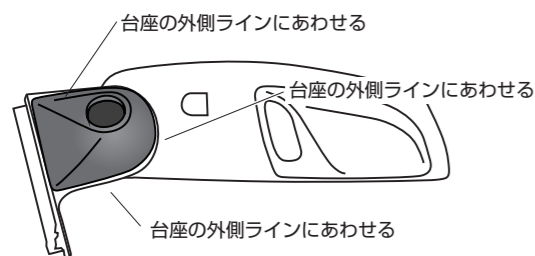

**8. ドアミラーを車両に取り付ける(項目「4.」参照)**

**9. 助手席側のスカッフプレート、助手席足下のカバーを取り外す**

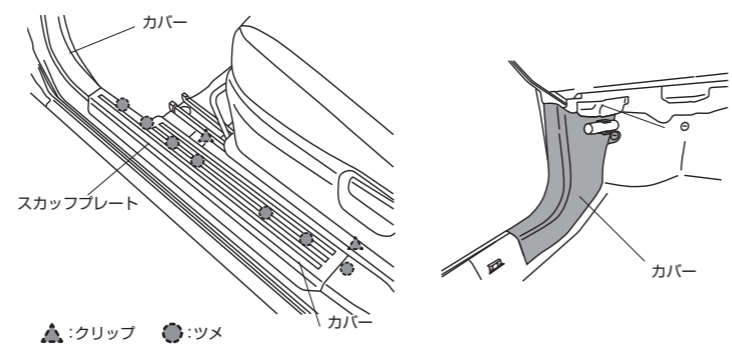

**10. 助手席足下のコネクターを外して、ゴムブーツ(ボディー側)を引き出す**

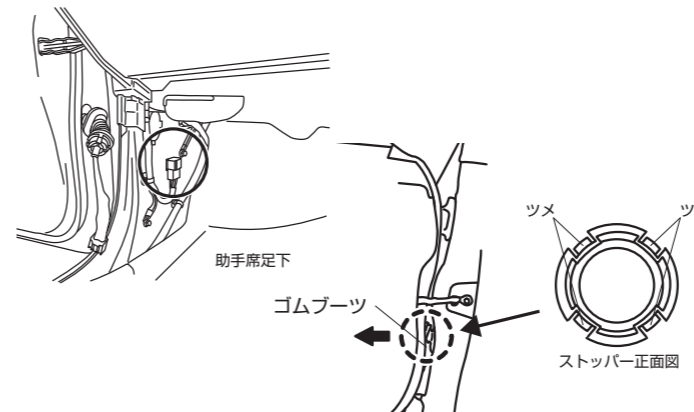

### 重要

- ゴムブーツの車体側は樹脂製のストッパー(ツメ4箇所)で固定されています。ゴムブーツを外す際はゴムブーツをめくり、ストッパーのツメをマイナスドライバーなどで押し込みながら外側に引き出しゴムブーツに戻しておきます。ゴムブーツを元に戻す際は、ストッパーごと穴にはめ込んでください。

**11. スクリュー3本外してスピーカーを取り外す**

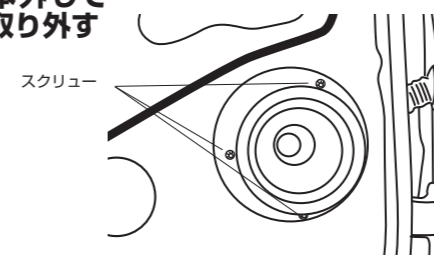

**12. ゴムブーツ(ドア側)を取り外し、ドア内、ゴムブーツ、車内の順にサイドカメラのケーブルを通したあと、ゴムブーツとスピーカーを元に戻す**

### 注意

- 純正のケーブルに沿ってサイドカメラのケーブルを這わせず。必ず数か所を結束バンドで固定し、たるんだりドアガラスに干渉したりしないようご注意ください。

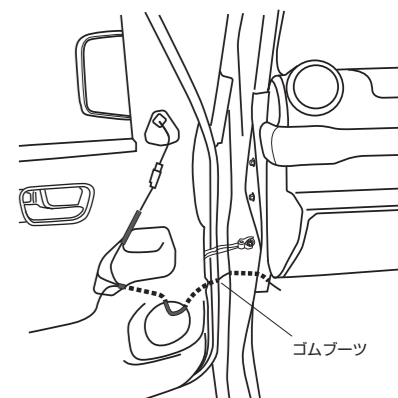

**13. 車種別サイドカメラキット接続説明書を参照の上、各配線の接続作業をおこなう**

### 重要

- まだカメラカバーの穴にサイドカメラ本体をはめ込まないでください。
- 寒い時期はドライヤーで暖めると密着しやすくなります。