



ツインView-KIT

RCS080N



このたびはデータシステム製品をお買い上げいただき、誠にありがとうございます。
この取扱説明書と保証書をよくお読みのうえ、正しくお使いください。その後大切に保管し、必要な時にお読みください。保証書は、「お買い上げ日・販売店名」などの記入を必ず確かめ、販売店からお受け取りください。

本製品はルームミラーモニターに映し出されるアラウンドビュー映像を日産ディーラーオプションナビへ入力するための製品です。

ご注意

本製品は、日本国内で車検を受けた車両専用で設計された製品であり、弊社が認める適合車両以外への取り付け、および日本国外での販売や使用を禁止しています。万が一、日本国外で使用されたとしても、弊社は一切の責任・保証を負いませんのでご了承ください。

内容物一覧

- リアカメラ接続アダプター[RCA023N] × 1
- RCA変換アダプター × 1
- リアカメラ入力ハーネス[RCH074N] × 1
- 結束バンド × 2
- 取付/取扱説明書(本書) × 1

ご相談窓口



サービス(技術的なお問い合わせ・修理受付)

お電話 086-486-0442

【受付時間】

月曜日～金曜日 10:00～12:00 / 13:00～17:30
(年末年始/祝日など、弊社休業日を除く)



メールでのお問い合わせ(PC)

<https://www.datasystem.co.jp/support/mail/>



メールでのお問い合わせ(スマートフォン)

<https://www.datasystem.co.jp/sp/support/>



Data System 株式会社 データシステム

<https://www.datasystem.co.jp/>

■ [本 社] 東京都新宿区新宿1-18-2 ■ [倉敷支社] 岡山県倉敷市神田1-1-11

本書は著作権法で保護されています。本書に記載の一部、または全部(デザイン含む)を(株)データシステムの許諾・許可なしに無断で転用・複製・改変・掲示・頒布・販売・出版などおこなうことを固く禁じます。

注意事項の定義について

注意事項は「**危険**」、「**注意**」、「**警告**」、「**重要**」に区分しており、それぞれ次の意味をあらわします。

危険	守らないと、死亡や重傷などの重大な結果に結びつく可能性が高いもの
注意	守らないと、車両および製品を破損、または故障させるおそれがあるもの
警告	守らないと、法律に違反するおそれがあるもの
重要	本製品を使用する上で知っておいていただきたいこと

重要

- 本製品はメーカーオプションのアラウンドビューモニター映像を日産ディーラーオプションナビへ入力するための製品です。適合機種以外でのご使用はできません。必ず最新適合表をご確認ください。
- 本製品から出力された映像にはカメラのガイドラインも表示されます。ガイドラインを非表示にすることはできません。ナビのガイドラインと重複して表示される場合はナビ側のガイドライン表示をOFFにしてください。ガイドライン表示の設定方法につきましてはナビの取扱説明書をご参照ください。
- ルームミラーのアラウンドビューモニターは、本製品装着後も動作します。
- カメラ映像表示中にルームミラーの[CAMERA]ボタンを押すと、ビューモードが切り替わります。詳しくは車両の取扱説明書をご参照ください。

注意

- 取り付け前に、必ずエンジンを停止させバッテリーマイナス端子を外してください。ただし、その場合はラジオや時計などのメモリー内容が消えてしまいます。消えてしまうと困るメモリーの内容は、バッテリーマイナス端子を外す前に必ずメモしておき、取り付け完了後、再度入力してください。
- テレビモニターやチューナーなどを点検、修理に出される際には必ず本製品を取り外して頂きますようお願い致します。本製品を含みアフターパーツ類を取り付けている場合、ディーラーによってはメーカー保証が受けられない場合があります。
- 本製品を使用、操作したことによって発生した、人身・物損事故の責任・補償は一切負いません。
- ユニット内のカセット、音楽ディスク、地図ディスク等すべてイジェクトしてから、脱着作業をおこなってください。
- コネクターを外すときは、コネクターの抜け防止爪をしっかり押し込み、まっすぐ引き抜いてください。コネクターを無理に引っ張りますと、車両側ユニット内の基板が破損する恐れがあります。
- 配線部分を引っ張ることは絶対にしないでください。断線、接触不良を引き起こす恐れがあります。
- コネクターを接続するときは、カチッと音がするまで奥まで確実に差し込んでください。
- 本製品は、必要に応じて配線部を結束バンドで固定してください。固定しないとコネクターの接触不良、配線の断線の恐れがあります。
- 本製品を取り付ける際は、ハーネス、配線がパネルやシートレール、ペダルなどに噛み込まれたり挟まれる可能性がある場所には絶対に設置しないでください。製品の破損やハーネス断線の恐れがあります。
- 本製品の取り付けには専門知識が必要ですので、販売店または整備工場などに作業を依頼してください。
- 適合外の車両へ取り付け発生したクレーム、事故、故障などに関する責任は弊社では一切負いません。あらかじめご了承ください。

ノート

アラウンドビューモニター装着車	E12・NE12	H24.9～H28.10
アラウンドビューモニター装着車	E12・NE12・HE12	H28.11～

1. インパネクラスタリッド取り外し 1

インパネクラスタリッドの上部、下部にあるクリップを浮かせます。

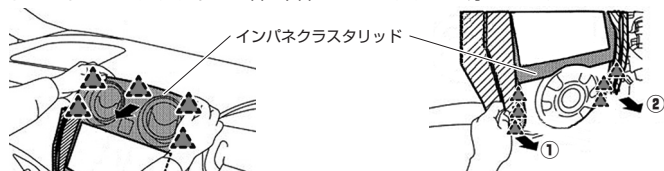

2. インパネクラスタリッド取り外し 2

保護テープを貼り、インパネクラスタリッド中央部のクリップをはずしてパネルを取り外します。

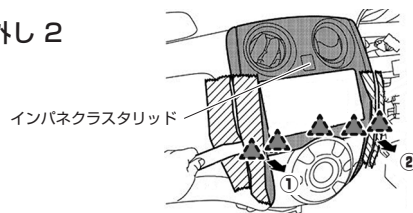

3. 取り付け 1

オーディオ/ナビゲーションの奥にある車両側ハーネスからオプションコネクタを取り外し、RCA023Nを接続します。



重要

- 取り外したコネクタは使用しません。車両側ハーネスにビニールテープでしっかりと固定してください。
- 車両側には同じ形状のコネクタが複数あるため、接続を間違えないよう注意してください。

4. 取り付け 2

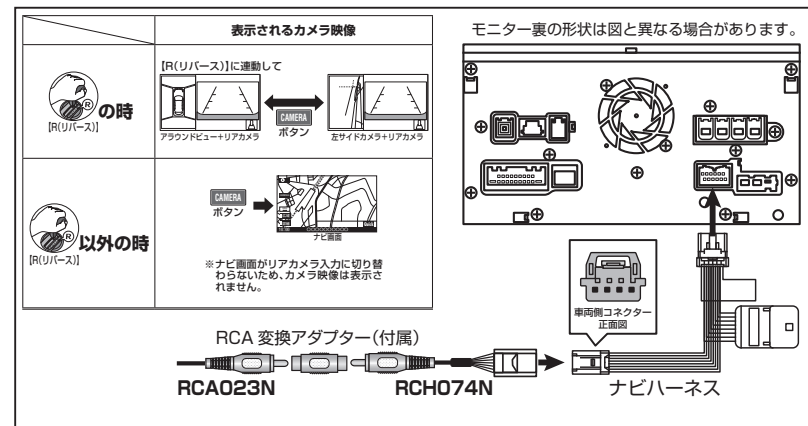

ジューク

ルームミラーモニター+アラウンドビューモニター装着車

F15

H26.7~

1. エアコン操作パネル取り外し

【オートエアコン装備車】

操作部の下に保護テープを貼ります。
操作パネルの下にリムーバーを入れ、クリップ、ツメを浮かせ、エアコン操作パネルを取り外します。

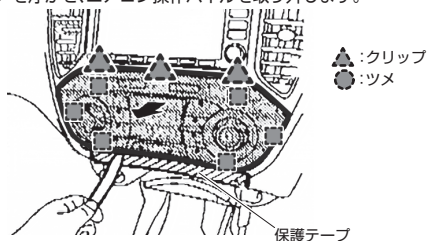

【マニュアルエアコン装備車】

操作部の下に保護テープを貼ります。
切り換えノブを取り外します。
操作パネルの下にリムーバーを入れ、クリップ、ツメを浮かせ、エアコン操作パネルを取り外します。

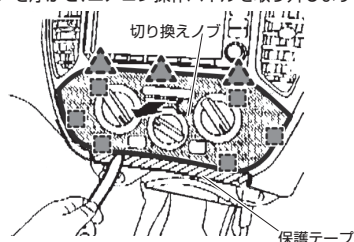

2. センターパネル取り外し

センターパネル下にあるスクリュー(2本)を外してから、クリップ、ツメを浮かせてセンターパネルを取り外します。

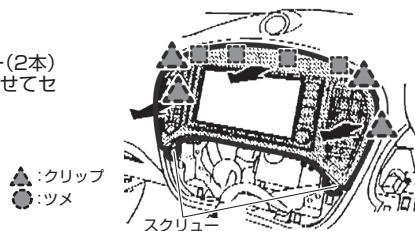

3. 取り付け 1

オーディオ/ナビゲーションの奥にある車両側ハーネスからオプションコネクターを取り外し、RCA023Nを接続します。

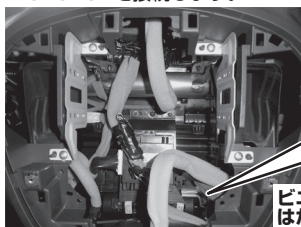

ビニールテープをはがす

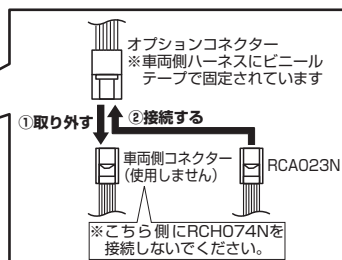

❗ 重要

- 取り外したコネクターは使用しません。車両側ハーネスにビニールテープでしっかりと固定してください。
- 車両側には同じ形状のコネクターが複数あるため、接続を間違えないよう注意してください。

4. 取り付け 2

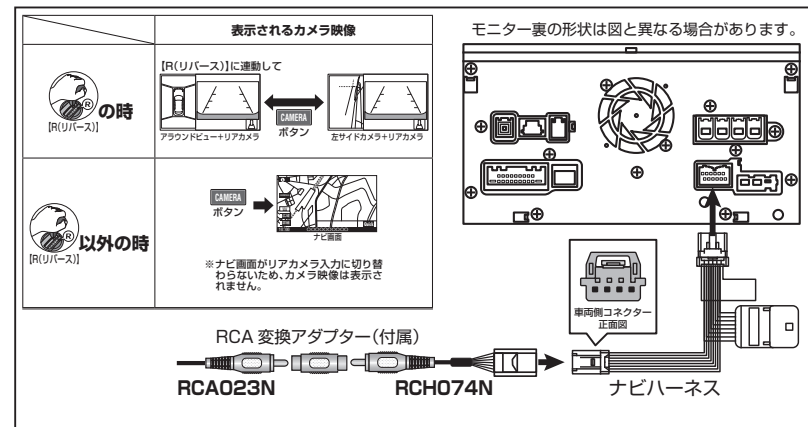

セレナ

オーディオレス+アラウンドビューモニター装着車

C26

H26.1~H28.8

1. エアコン吹き出し口取り外し

エアコン吹き出し口を手前に引いて取り外します。

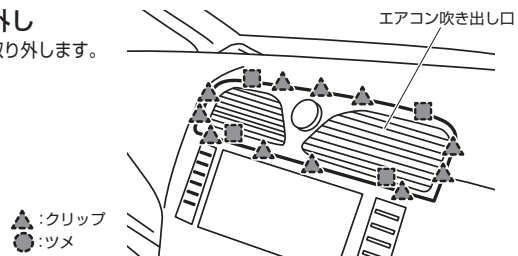

2. エアコン操作部取り外し

- ・エアコン操作部の下にあるトレーランプを取り外します。
- ・トレーランプの穴から指を入れてエアコン操作部を後ろから押し、クリップを浮かせてエアコン操作部を取り外します。

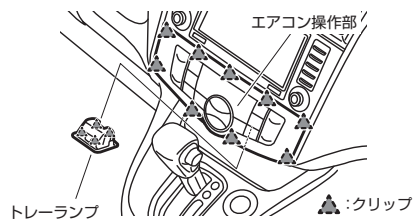

3. ナビユニット取り外し

スクリューを4本外して、パネルごとナビユニットを取り外します。



4. 取り付け位置



5. 取り付け 1

オーディオ/ナビゲーションの奥にある車両側ハーネスからオプションコネクターを取り外し、RCA023Nを接続します。

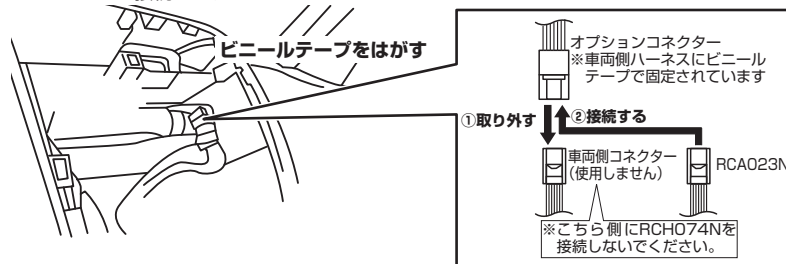

! 重要

- 取り外したコネクターは使用しません。車両側ハーネスにビニールテープでしっかりと固定してください。
- 車両側には同じ形状のコネクターが複数あるため、接続を間違えないよう注意してください。

6. 取り付け 2

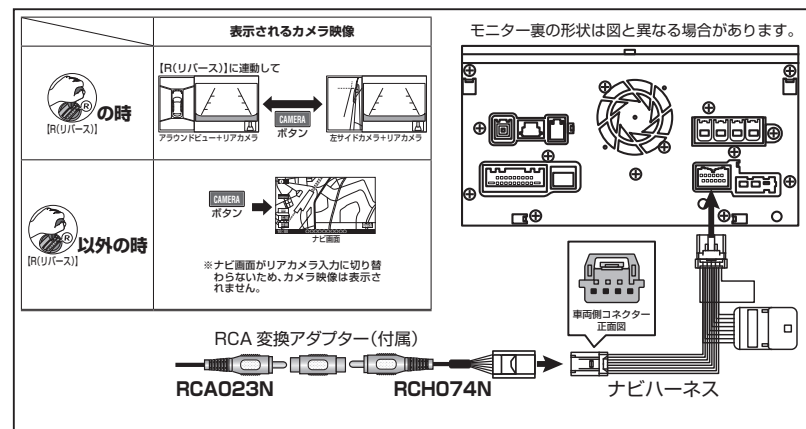

エクストレイル

インテリジェントルームミラーモニター+アラウンドビューモニター装着車 T32 H29.6~

1. ガーニッシュ(左)取り外し

クリップを浮かせてから、手前に引き出してガーニッシュ(左)を取り外します。

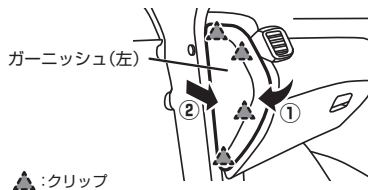

2. エアコン吹出し口(左)取り外し

スクリューを外してから、エアコン吹出し口(左)を取り外します。

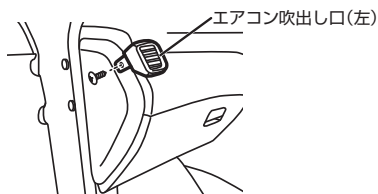

3. サイドフィニッシュパネル取り外し

クリップを浮かせて、サイドフィニッシュパネルを取り外します。

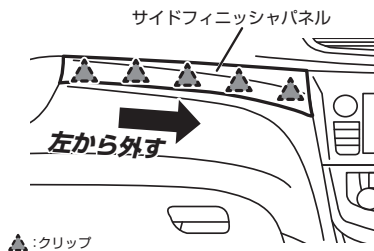

4. エアコンパネル取り外し

クリップ・ツメを浮かせ、エアコンパネルを取り外します。

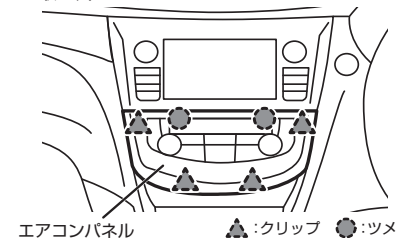

5. サイドパネル(右)取り外し

クリップ・ツメを浮かせ、サイドパネル(右)を取り外します。

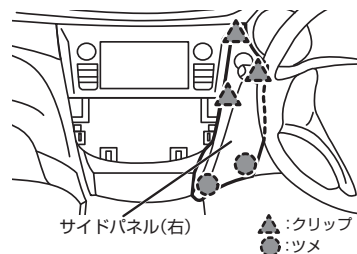

6. センターパネル取り外し

スクリューを外してからパネルを取り外します。

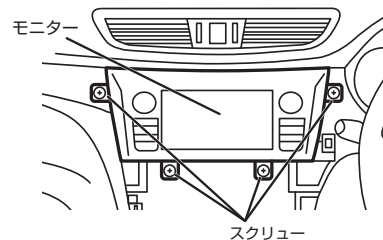

7. 取り付け 1

オーディオ/ナビゲーションの奥にある車両側ハーネスからオプションコネクターを取り外し、本製品を接続します。

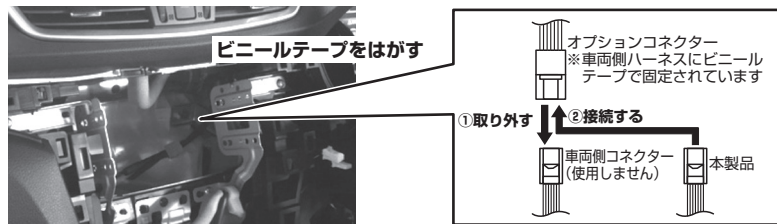

重要 ●取り外したコネクターは使用しません。車両側ハーネスにビニールテープでしっかりと固定してください。

8. 取り付け 2

表示されるカメラ映像		モニター裏の形状は図と異なる場合があります。
<p>[R(リバーズ)]の時</p> <p>[R(リバーズ)]の時</p> <p>ア라운드ビュー+リアカメラ ボタン 左サイドカメラ+リアカメラ</p>	<p>[R(リバーズ)]以外の時</p> <p>[R(リバーズ)]以外の時</p> <p>ナビ画面</p> <p>※ナビ画面がリアカメラ入力に切り替わらないため、カメラ映像は表示されません。</p>	<p>車両側コネクター 正位置</p>
<p>RCA 変換アダプター(付属)</p> <p>RCA023N RCH074N</p>		<p>ナビハーネス</p>

NV350キャラバン

インテリジェントアラウンドビューモニター+ディスプレイ
付自動防眩式ルームミラー装着車

E26

H29.7~

1. インパネー部取り外し1

手前に引いて取り外します。

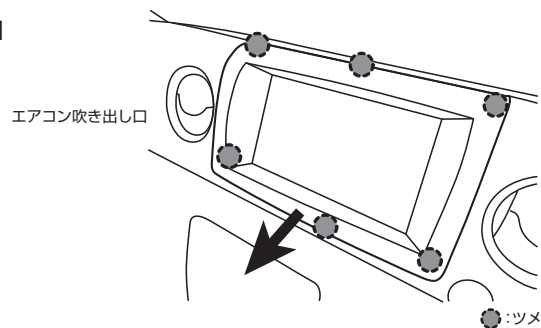

2. インパネー部取り外し2

ツメを折らないように注意してください。



3. ナビユニット取り外し

スクリューを外して、ナビユニットを取り外します。

4. 取り付け位置

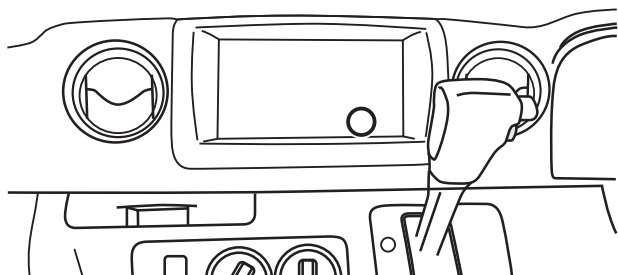

5. 取り付け 1

オーディオ/ナビゲーションの奥にある車両側ハーネスからオプションコネクタを取り外し、本製品を接続します。

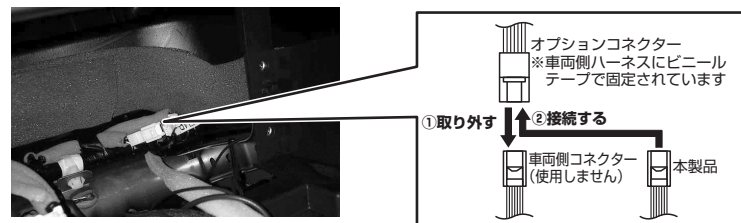

- 重要**
- ナビ取付位置の左側に同じ形状のコネクタがあります。間違えないようご注意ください。
 - 取り外したコネクタは使用しません。車両側ハーネスにビニールテープでしっかりと固定してください。

6. 取り付け 2

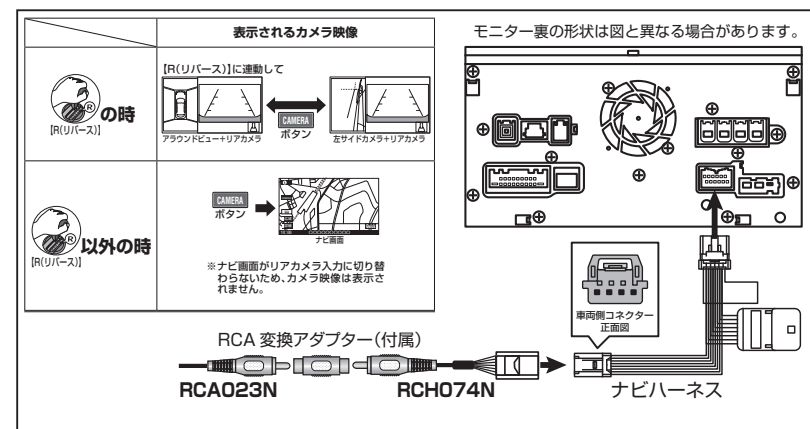

セレナ

アラウンドビューモニター装着車(e-POWER)	HC27・HFC27	H30.3~
アラウンドビューモニター装着車(ガソリン・HV車)	C27	H30.9~

1. A/Cコントロールパネル取り外し

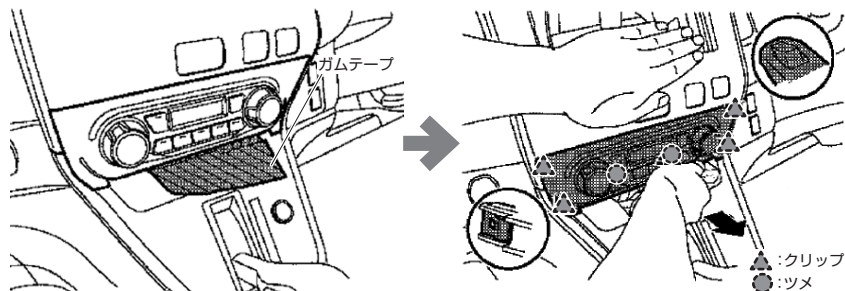

A/Cコントロールパネル下面にガムテープを貼り、

ナビフェイスパネルを押さえながらガムテープを引っ張ってA/Cコントロールパネルを取り外す。

2. インストルメントナビマスク取り外し

図の矢印の方向へ持ち上げてインストルメントナビマスクを取り外す。

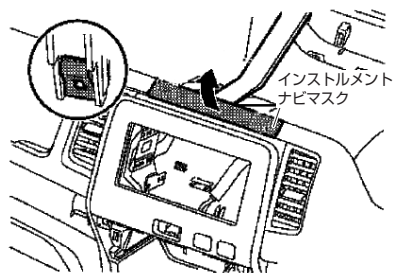

3. ナビフェイスパネル取り外し

スクリューを取り外してナビフェイスパネルを取り外す。

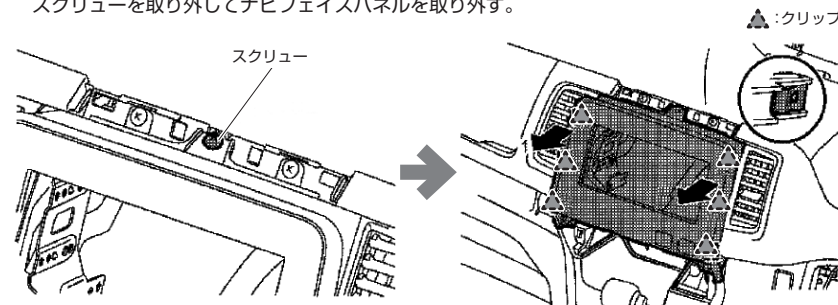

4. 取り付け 1

車両ハーネスに固定されている4ピンコネクターへ本製品を接続します。

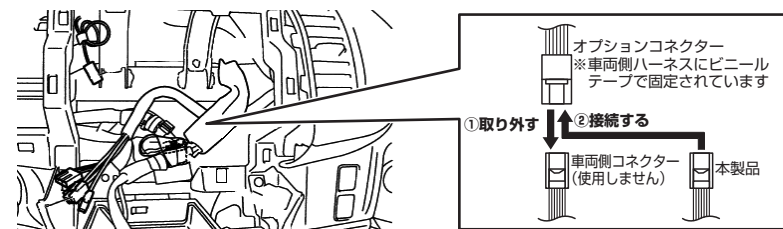

5. 取り付け 2

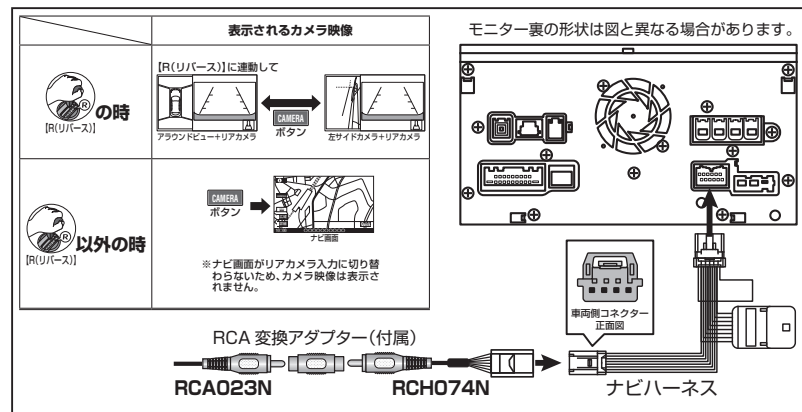

デイズ

アラウンドビューモニター装着車	B43W・44W・45W・46W・47W・48W	H31.4~
-----------------	--------------------------	--------

ルークス

インテリジェントアラウンドビューモニター(移動物検知機能付)	B44A・45A・47A・48A	R2.3~
--------------------------------	------------------	-------

ekワゴン(クロス含む)

マルチアラウンドモニター装着車	B33W・34W・35W・36W・37W・38W	H31.4~
-----------------	--------------------------	--------

ekスペース(クロススペース含む)

マルチアラウンドモニター(移動物検知機能付)	B34A・35A・37A・38A	R2.3~
------------------------	------------------	-------

1. インパネクラスタリッド取り外し

ツメのかん合をはずし、インパネクラスタリッドを取り外す。

インパネクラスタリッド

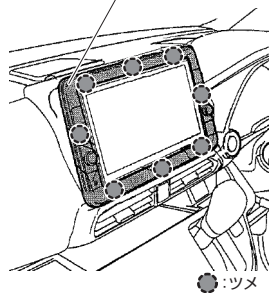
**2. 取り付け1**

オーディオ/ナビゲーションの奥にある車両ハーネスからオプションコネクタを取り外し、本製品を接続します。

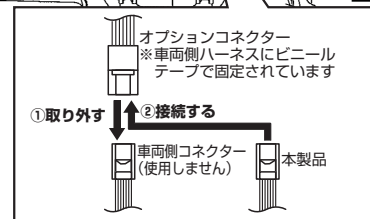
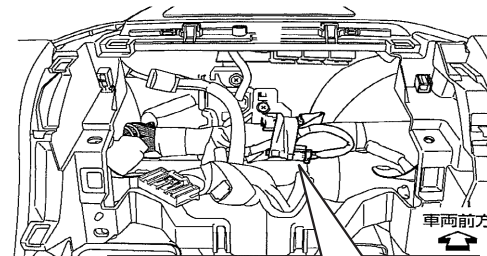
**! 重要**

- 取り外したコネクタは使用しません。車両側ハーネスにビニールテープでしっかりと固定してください。

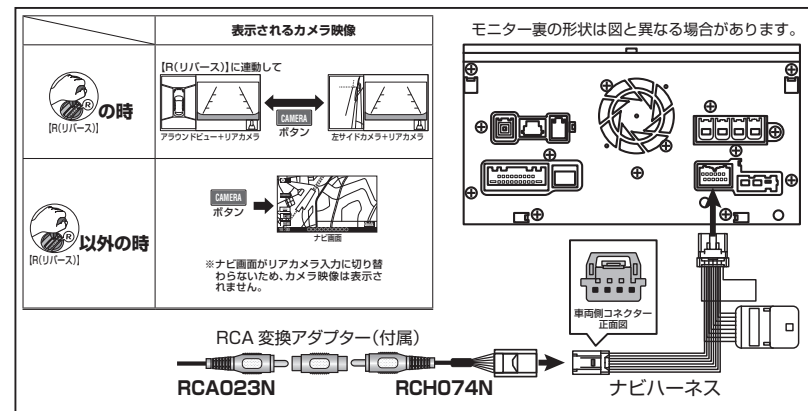
3. 取り付け 2

キックス

インテリジェント アラウンドビューモニター
(移動物 検知機能付)+インテリジェントルームミラー

P15

R2.7~

1. 左インストルメントマスク取り外し

リムーバールを使用して①~③の順にかんごうを外し、左インストルメントマスクを取り外します。

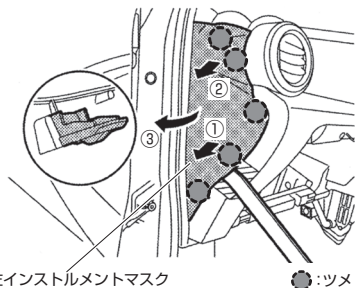

左インストルメントマスク

●: ツメ

2. グローブボックスカバー取り外し

グローブボックスを取り外し、スクリューを外してグローブボックスカバーを取り外します。

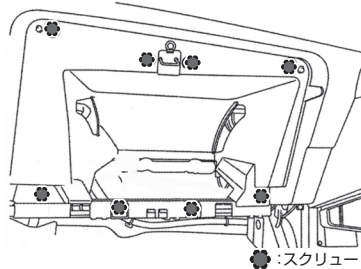

●: スクリュー

グローブボックスカバー ●: ツメ ▲: クリップ

3. アスピレータダクト取り外し

アスピレータダクトを取り外します。

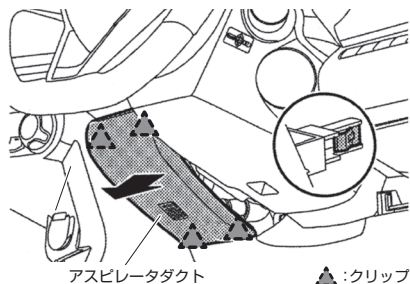

アスピレータダクト

▲: クリップ

4. インストルメントフィニッシュB取り外し

スクリューを外してスクリューを外してグローブボックスカバーを取り外します。を取り外します。

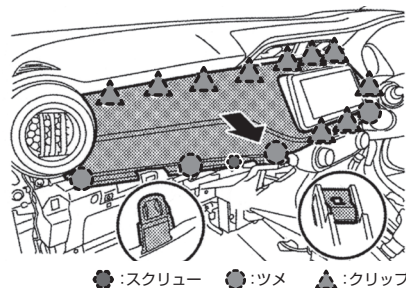

●: スクリュー ●: ツメ ▲: クリップ

5. クラスタリッド取り外し

クラスタリッドを取り外します。

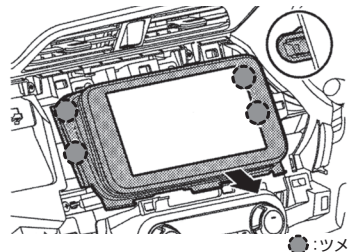

●: ツメ

6. 取り付け 1

オーディオ/ナビゲーションの奥にある車両側ハーネスからオプションコネクタを取り外し、本製品を接続します。

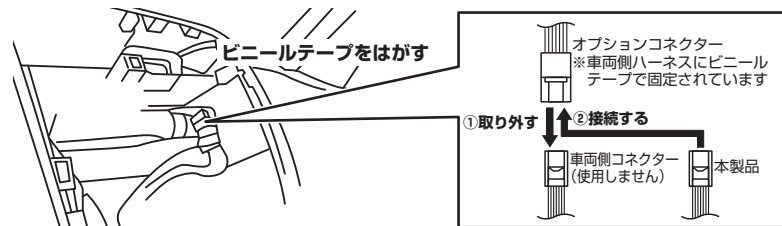

❗重要

- ナビ取付位置の左側に同じ形状のコネクタがあります。間違えないようご注意ください。
- 取り外したコネクタは使用しません。車両側ハーネスにビニールテープでしっかりと固定してください。

7. 取り付け 2

表示されるカメラ映像		モニター裏の形状は図と異なる場合があります。
<p>⑤の時 [R(リバース)]</p> <p>ア라운드ビューリアカメラ</p>	<p>表示されるカメラ映像</p> <p>[R(リバース)]に連動して</p> <p>CAMERA ボタン</p> <p>カメラ映像</p> <p>サイドカメラ+リアカメラ</p>	
<p>⑥以外の時 [R(リバース)]</p> <p>フロントカメラ</p>	<p>※ナビ画面がリアカメラ入力に切り替わらないため、カメラ映像は表示されません。</p>	

RCA 変換アダプター(付属)

RCA023N RCH074N ナビハーネス