

## テレビキット 車種別分解手順

### ●標準装備&メーカーオプションナビ

エクストレイル / エクストレイル クリーンディーゼル		
エクストレイル(エクストリーマーX含む)	T31	H20.12~H25.12
エクストレイル クリーンディーゼル(エクストリーマーX含む)	DNT31	H20.9~H27.2

#### 1. クラスタリッド取り外し

リムーバーを使い下部からクリップ、ツメを外します。裏側のコネクタを外し、クラスタリッドを取り外します。

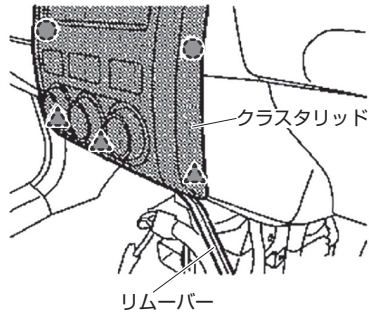

クラスタリッド全体図

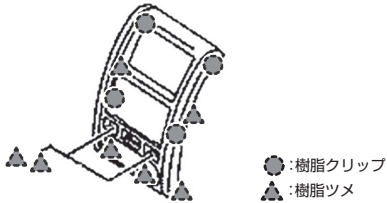

#### 2. AVユニット取り外し

スクリュー(4本)を外し、AVユニットをモニターユニットと一緒に取り外します。

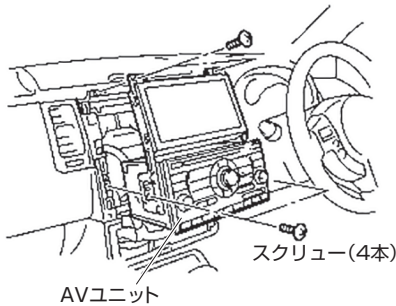

#### 3. コネクタ取り付け位置

32ピンコネクタに本製品を割り込ませます。

32ピンコネクタ

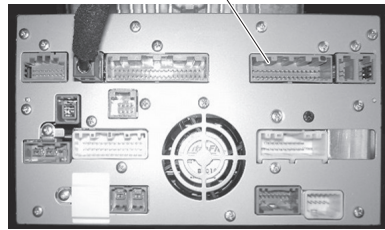

#### 4. 黒線(アース線)の接続

本製品の黒線をボディアースに接続します。



### エルグランド

E52

H22.8~

#### ❗重要 取り付けを始めるまえに

バッテリーのマイナス端子を外したあと、3分以上経過してから作業を始めてください。

#### 1. 運転席側ロアパネル取り外し

図の位置に保護テープを貼ります。運転席足下のロアパネルのツメを浮かせ、後ろに引いて取り外します。

▲:ツメ(4カ所)

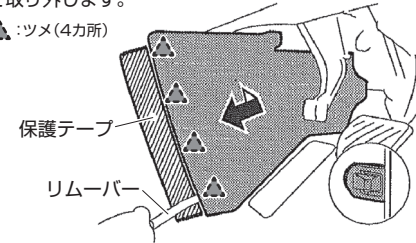

#### 2. 助手席側ロアパネル取り外し

図の位置に保護テープを貼ります。助手席足下のロアパネルのツメを浮かせ、後ろに引いて取り外します。

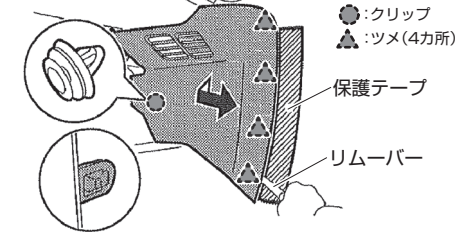

#### 3. センターロアパネル取り外し

センターロアパネルの両端にあるクリップを外します。パネルを後ろに引いてメタルクリップを外します。裏側のコネクタを外し、パネルを取り外します。

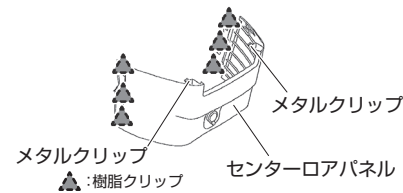

#### 4. AVユニットカバー取り外し

スクリュー(2本)を外します。AVユニットカバーを取り外します。



#### 5. AVユニット取り外し・コネクタ取り付け位置

AVユニットを止めている4本のスクリューを外します。AVユニットを引き出し、裏側のコネクタを外します。32ピンコネクタに本製品を割り込ませます。

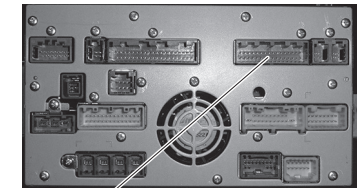

32ピンコネクタ

#### 6. 黒線(アース線)の接続

本製品の黒線をボディアースに接続します。



### ●標準装備&メーカーオプションナビ

#### キューブ

カーウイングスナビゲーションシステム[地デジ内蔵・HDD方式] Z12 H20.11~H24.10

#### 1. フィニッシャー取り外し(1)

モニター下のフィニッシャーのフック(2個)を取り外します。スクリュー2本を取り外します。

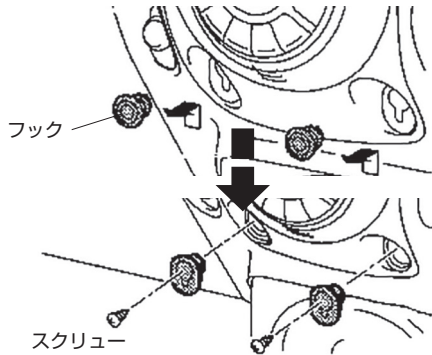

#### 2. フィニッシャー取り外し(2)

フックを外した穴に保護テープを巻いたドライバーを入れ、下のクリップから順に浮かせます。コネクタを外し、フィニッシャーを取り外します。

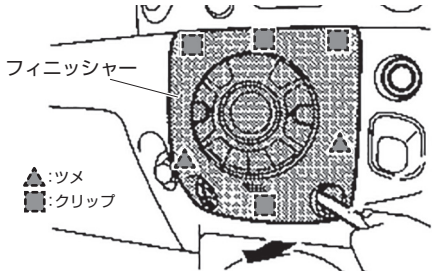

#### 3. クラスタリッド取り外し

クラスタリッドを手前に引き、クリップ・ツメを浮かせます。コネクタを外し、クラスタリッドを取り外します。

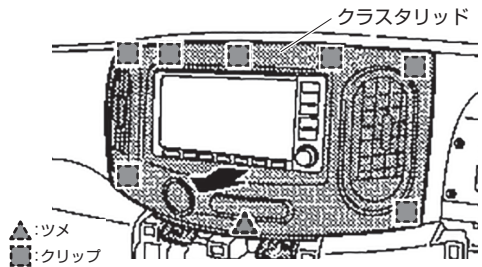

#### 4. モニターユニット取り外し

スクリューを外し、モニターユニットを取り外します。

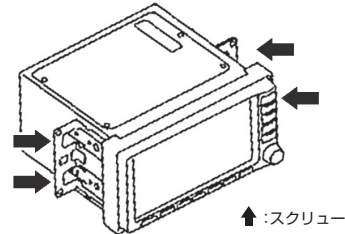

#### 5. コネクタ取り付け位置

32ピンコネクタに本製品を割り込ませます。

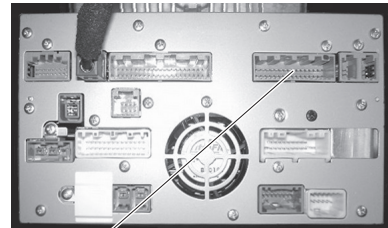

#### 6. 黒線(アース線)の接続

本製品の黒線をボディーアースに接続します。



#### GT-R

カーウイングスナビゲーションシステム[地デジ内蔵・HDD方式] R35 H21.11~H28.7

#### 1. インstrumentパネル(左/右)取り外し

布をまいたリムーバーを使って樹脂ツメを外して、パネルを取り外します。

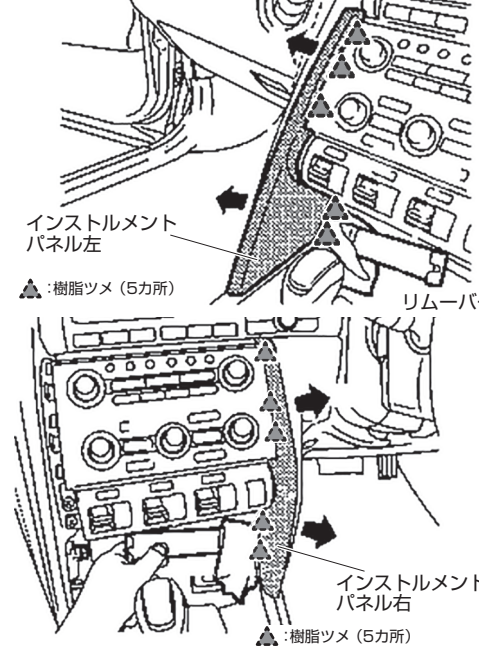

#### 2. ATフィニッシャー取り外し

リムーバーを使って、クリップ、ツメを浮かせます。ATフィニッシャーを取り外します。

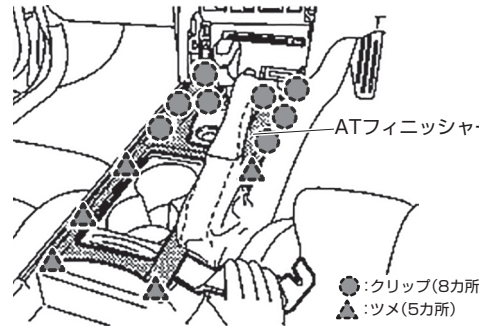

#### 3. ロアカバー取り外し

クリップ、ツメを外し、運転席側のロアカバーを取り外します。

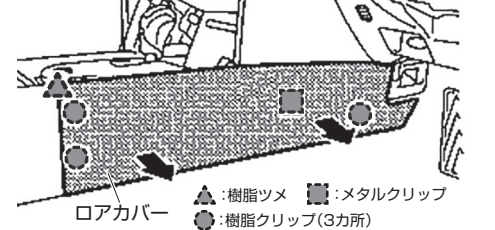

#### 4. コネクタ取り付け位置

ロアカバーを外すとAVユニットが見えます。AVユニットの32ピンコネクタに本製品を割り込ませます(AVユニットは取り外しません)。

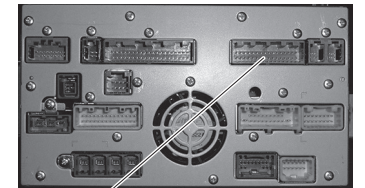

#### 5. 黒線(アース線)の接続

本製品の黒線をボディーアースに接続します。





## テレビキット 車種別分解手順

### ●標準装備&メーカーオプションナビ

シーマ / フーガ / フーガハイブリッド / プラウディア		
シーマ	HGY51	H24.5~R4.8
フーガ(ハイブリッドを含む)	Y51 / HY51	H21.12~R4.8
プラウディア	Y51	H24.7~ H28.11

#### 1. クラスタリッド取り外し

クラスタリッドの左右、サイドパネルに保護テープを貼ります。  
テープを巻いたドライバーを差し込み、クラスタリッドを取り外します。

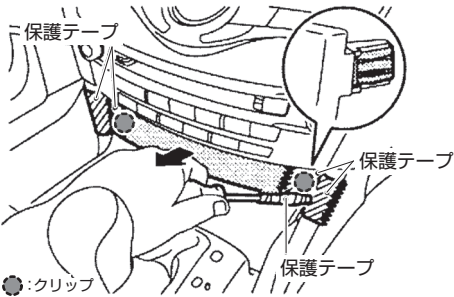

#### ⚠ 注意

取り外す際、パネルやクラスタリッドの破損にご注意ください。

#### 3. センターフィニッシャー取り外し

カップホルダー、コンソールリッドを開けます。  
シフトレバー後ろ側のセンターフィニッシャーを引き上げ、取り外します。

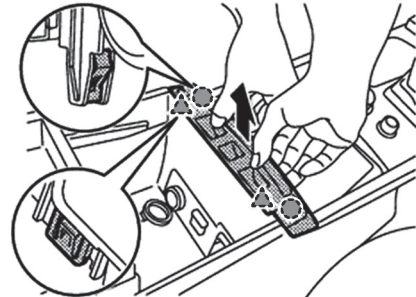

●:クリップ  
▲:ツメ

#### 4. シフトノブ取り外し

シフトブーツを下げ、ロックピンを外し、シフトノブを取り外します。

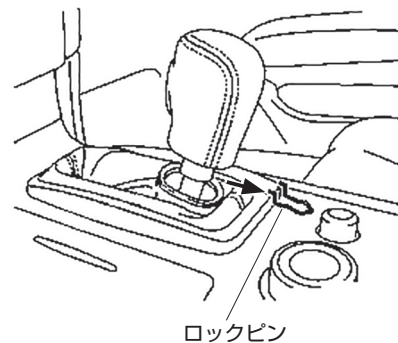

ロックピン

#### 2. 左右サイドパネル取り外し

スクリューを外します。  
サイドパネルを後ろに引いてクリップを外します。  
助手席側も同様に取り外します。

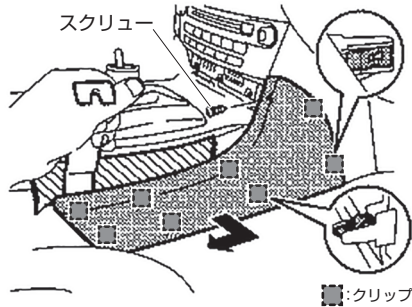

■:クリップ

#### ⚠ 重要

パネルが外しにくい場合は車両前方から取り外してください。

#### 5. コンソールフィニッシャー取り外し

コンソールフィニッシャー側面部のスクリュー(左右2か所ずつ)を外します。  
フィニッシャー後部を持ち上げ、後ろに引いて取り外します。

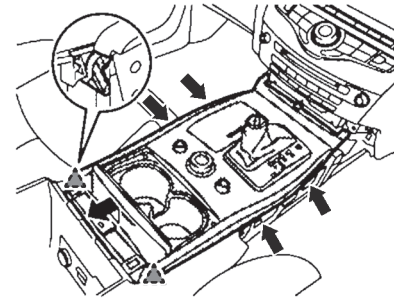

↑:スクリュー  
▲:金属クリップ

#### 6. 集中スイッチ取り外し

サイドパネルに保護テープを貼り、オーディオスイッチパネルを取り外してスクリュー2本を外します。  
サイドパネルと集中スイッチの間にリムーバーを差し込み、集中スイッチを取り外します。

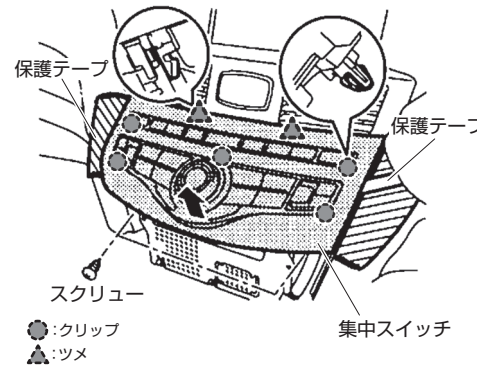

●:クリップ  
▲:ツメ

集中スイッチ

#### 7. AVユニット取り外し・コネクター取り付け位置

集中スイッチ奥のAVユニットをとめているスクリュー4本を外します。  
AVユニットを取り外します。  
AVユニット裏側の32ピンコネクターに本製品を割り込ませます。

32ピンコネクター

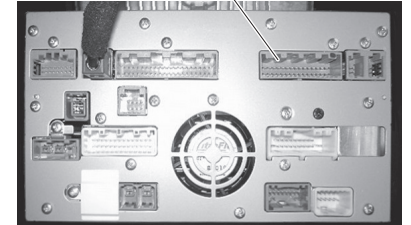

#### 8. 黒線(アース線)の接続

本製品の黒線をボディアースに接続します。



## テレビキット 車種別分解手順

### ●標準装備&メーカーオプションナビ

#### ジューク

カーウイングスナビゲーションシステム[地デジ内蔵・HDD方式] F15 / NF15 / YF15 H22.6~H25.8

#### 1. エアコン操作パネル取り外し

##### 【オートエアコンの場合】

操作部の下に保護テープを貼ります。  
操作パネルの下にリムーバーを入れ、クリップ、ツメを外します。  
操作パネルを手前に引き、コネクターを外します。

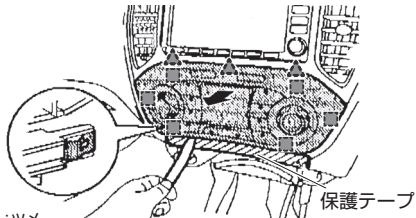

▲:ツメ  
■:クリップ

##### 【マニュアルエアコンの場合】

操作部の下に保護テープを貼ります。  
切換レバーを取り外します。  
操作パネルの下にリムーバーを入れ、クリップ、ツメを外します。  
操作パネルを手前に引き、コネクターを外します。

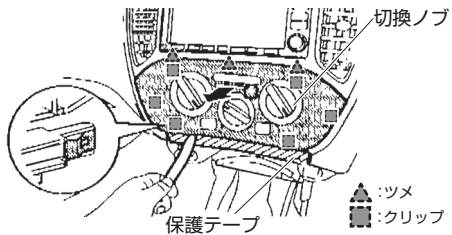

▲:ツメ  
■:クリップ

#### 2. センターパネル取り外し

センターパネル下にあるスクリュー(2本)を外します。  
センターパネルを手前に引きクリップ、ツメを外します。

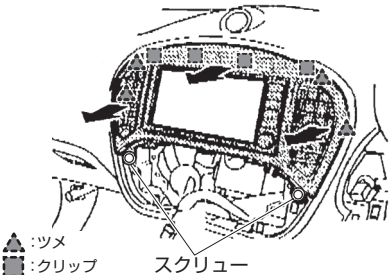

▲:ツメ  
■:クリップ スクリュー

#### 3. ディスプレイユニット取り外し コネクター取り付け位置

ディスプレイユニットを止めている4本のスクリューを外します。  
ユニットを手前に引き、裏側のコネクターを外します。  
ディスプレイユニット裏側の32ピンコネクターに本製品を割り込ませます。

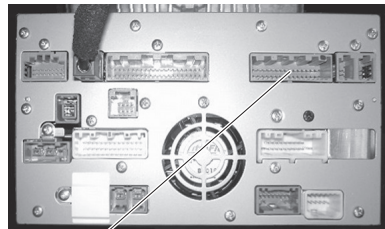

32ピンコネクター

#### 4. 黒線(アース線)の接続

本製品の黒線をボディーアースに接続します。



#### スカイライン

カーウイングスナビゲーションシステム[地デジ内蔵・HDD方式] V36 / CKV36 H22.1~H28.1

#### 1. シフトノブ取り外し(AT車のみ)

シフトレバーを「N(ニュートラル)」にします。  
ノブカバーを下げ、クリップを後に引き抜きます。  
シフトノブを引き上げ、取り外します。



#### 2. フィニッシャー取り外し

リムーバーを使い、ツメ、クリップを手前から順に浮かせ、フィニッシャーを取り外します。

AT車

MT車

(シフトノブは外しません。取り外したフィニッシャーは横に向けておきます)

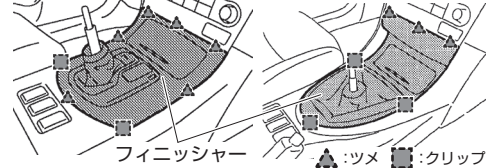

#### 3. クラスタリッドC取り外し

スクリューを外します。クラスタリッドCを手前に引き出し、裏面のコネクターを外します。

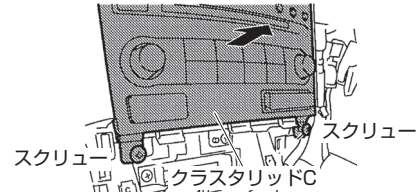

#### 4. クラスタリッドD取り外し

スクリューを外します。クラスタリッドDを手前に引き出し、裏面のコネクターを外します。

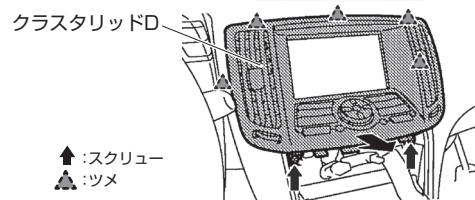

↑:スクリュー  
▲:ツメ

#### 5. ディスプレイ、AVユニット取り外し

スクリューを外し、ディスプレイを手前に引き出します。  
裏面のコネクターを外し、ディスプレイを取り外します。  
AVユニットを手前に引き出します。

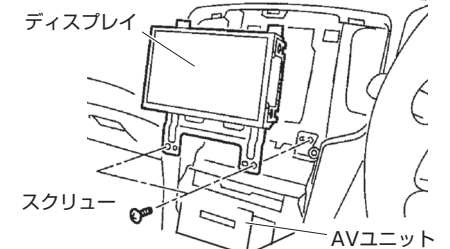

#### 6. コネクター取り付け位置

AVユニット裏側の32ピンコネクターに本製品を割り込ませます。

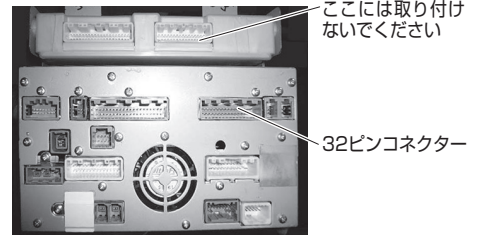

ここには取り付け  
ないでください

32ピンコネクター

#### 7. 黒線(アース線)の接続

本製品の黒線をボディーアースに接続します。





## テレビキット 車種別分解手順

### ●標準装備&メーカーオプションナビ

#### スカイラインクロスオーバー

J50

H21.7~H28.6

#### 1. シフトノブ取り外し

シフトレバーを「N(ニュートラル)」か「D(ドライブ)」にします。シフトレバーブーツをすこし下げ、固定リングを抜きます。シフトノブを引き抜きます。

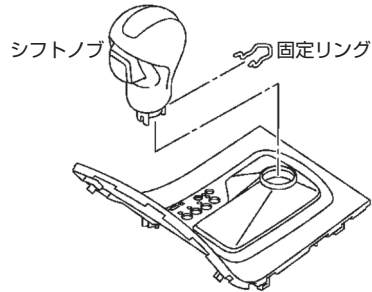

#### 4. 運転席サイドフィニッシャー取り外し

サイドフィニッシャーの下部を横に引いてクリップを浮かせ、フィニッシャーを取り外します。

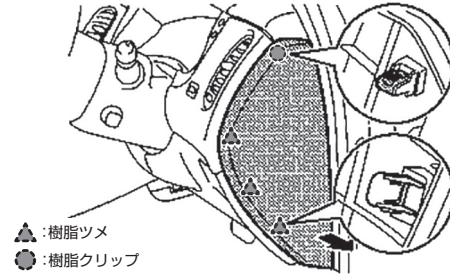

#### 5. 運転席ロアパネル取り外し

ロアパネルを後ろに引いて、クリップを外します。ロアパネルを取り外します。

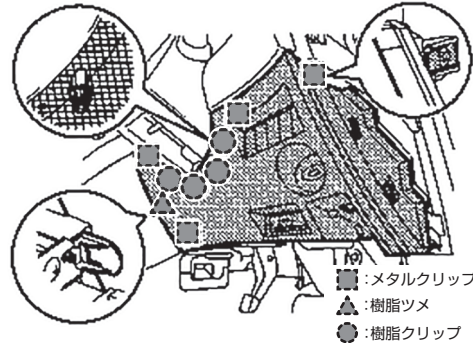

#### 2. シフトパネル取り外し

シフトパネルのクリップを外して取り外します。

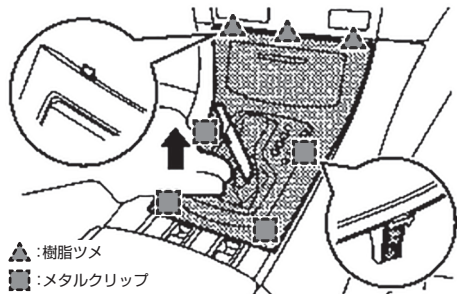

#### 3. スクリュー取り外し

スクリューを外します。

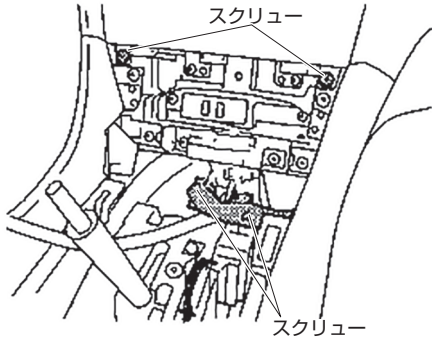

#### 7. スクリュー取り外し

コネクターブラケットのスクリュー、クラスタリッド下部のスクリューを外します。

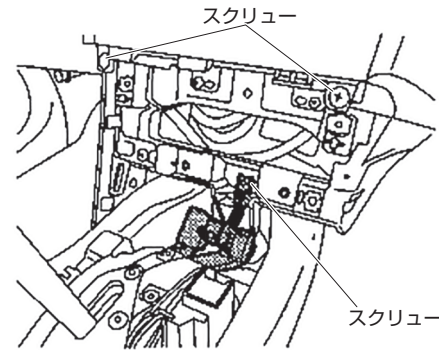

#### 8. クラスタリッド取り外し

クラスタリッドを矢印のように引いて取り外します。

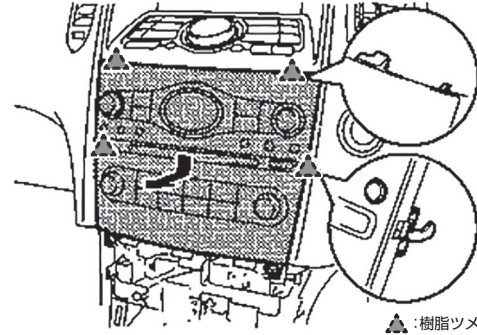

#### 9. モニターユニット取り外し

モニターユニットを手前に引き、取り外します。

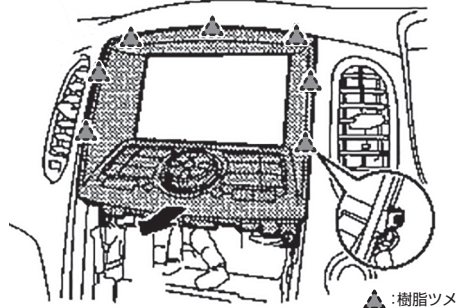

#### 10. コネクター取り付け位置

モニターユニット裏側の32ピンコネクターに本製品を割り込ませます。

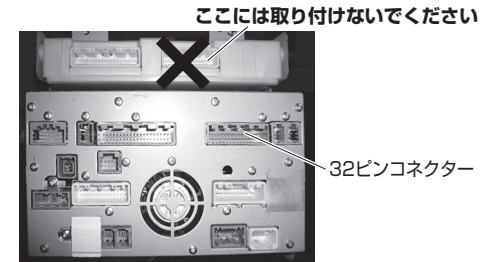

#### 11. 黒線(アース線)の接続

本製品の黒線をボディアースに接続します。



## テレビキット 車種別分解手順

### ●標準装備&メーカーオプションナビ

#### セレナ

カーウイングスナビゲーションシステム[地デジ内蔵・HDD方式] C25 H21.1~H22.10

#### 1. フロントコントローラー取り外し

フロントコントローラーを手前に引き、クリップを外します。

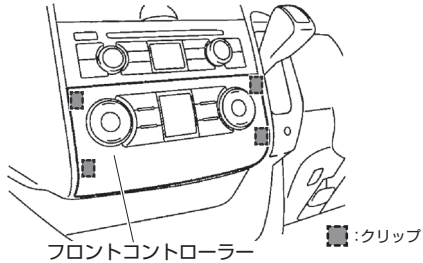

#### 2. シフトノブ取り外し

ハッチを外し、スクリューを外します。シフトノブを引き抜きます。

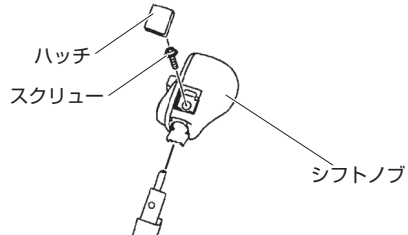

#### 3. クラスタリッド取り外し

スクリュー2本を外します。クラスタリッドを手前に引き、ツメ、クリップを外します。裏側のコネクタを外して、クラスタリッドを取り外します。  
※クラスタリッドは、メーター周囲までの一体形状です。

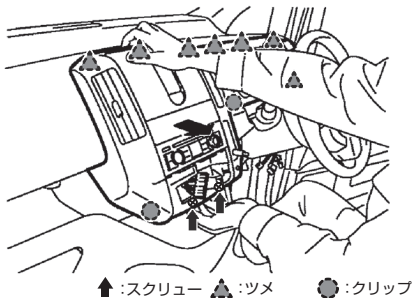

#### 4. ディスプレイ、AVユニット取り外し

スクリュー4本を外します。ディスプレイ、AVユニットを取り外します。

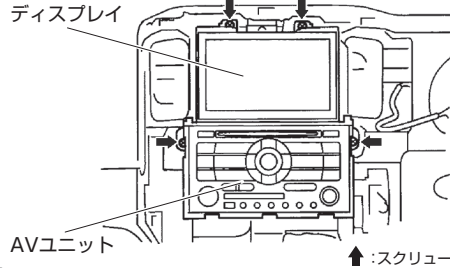

#### 5. コネクター取り付け位置

32ピンコネクターに本製品を割り込ませます。

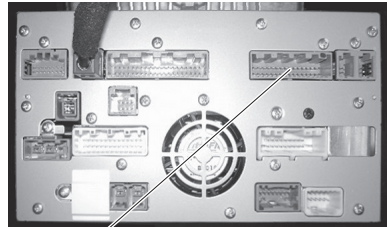

#### 6. 黒線(アース線)の接続

本製品の黒線をボディーアースに接続します。



#### セレナ(ハイブリッド含む)

カーウイングスナビゲーションシステム[地デジ内蔵・HDD方式] C26 H22.11~H25.12

#### 1. エアコン吹出口取り外し

エアコン吹出口を手前に引いて取り外します。

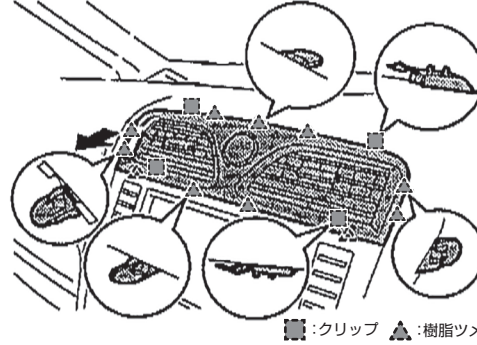

#### 2. エアコン操作部取り外し

エアコン操作部の下にあるトレーランプを取り外します。トレーランプ部の穴から指を入れ、エアコン操作部を後ろから押し取り外します。

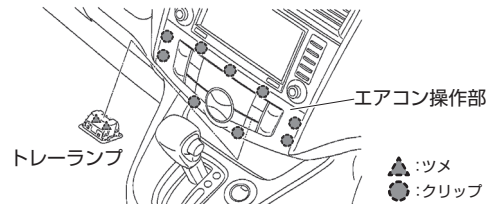

#### 3. モニターユニット取り外し

スクリュー(4本)を外し、パネルごとモニターユニットを取り外します。

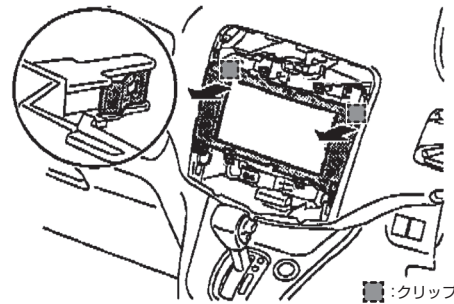

#### 4. コネクター取り付け位置

モニターユニット裏側の32ピンコネクターに本製品を割り込ませます。



#### 5. 黒線(アース線)の接続

本製品の黒線をボディーアースに接続します。





## テレビキット 車種別分解手順

### ●標準装備&メーカーオプションナビ

#### ティアナ

カーウイングスナビゲーションシステム[地デジ内蔵・HDD方式]

J32

H21.9~H26.1

#### 1. フィニッシャー(左/右)取り外し

リムーバーを使い、上から順に樹脂クリップを外します。

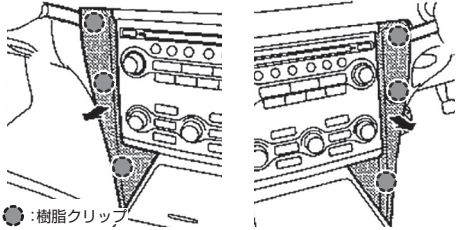

#### 2. サイドフィニッシャー(右)取り外し

リムーバーを使い、下から順にメタルクリップ、樹脂クリップを外します。

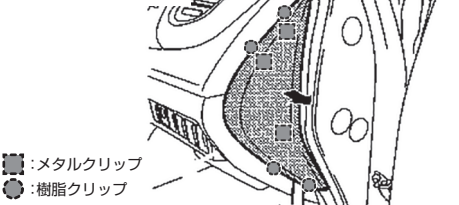

#### 3. ヒューズブロックリッド取り外し

リッドを開け、後方に引いて取りはずします。

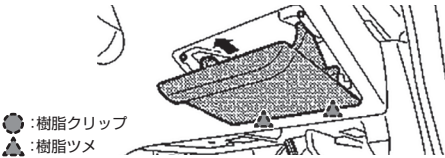

#### 4. ロアパネル取り外し

スクリューを外したあと、ロアパネルの樹脂ツメ、樹脂クリップを浮かせませす。コネクターとダクトを外し、ロアパネルを取り外します。

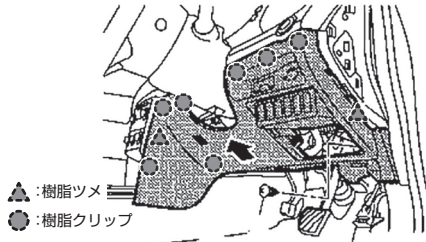

#### 5. ロアカバー(右)取り外し

ロアカバーを横方向に引き、樹脂ツメ、メタルクリップを外します。車両後方に引いてロアカバーを取り外します。

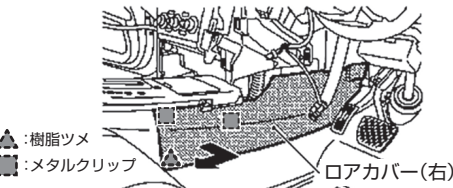

#### 6. サイドフィニッシャー(左)取り外し

リムーバーを使い、下から順にメタルクリップ、樹脂クリップを外します。

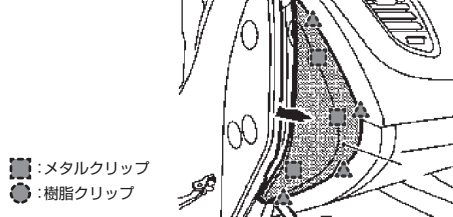

#### 7. グローブボックス取り外し

グローブボックス下部のスクリュー3本を外します。フタを開け上部のスクリュー3本を外します。グローブボックスを手前に引き、樹脂ツメを外します。コネクターとダクトを外し、グローブボックスを取り外します。

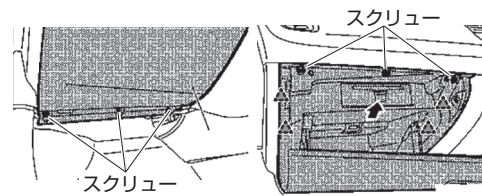

#### 8. サイドパネル(左)取り外し

スクリューを外します。パネルを後方に引いて取り外します。

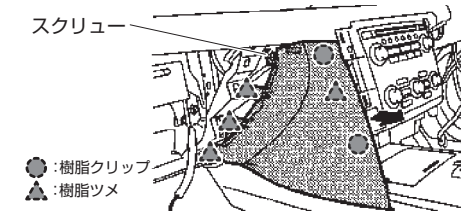

#### 9. コラムカバー取り外し

スクリュー2本を外します。アッパーカバーを持ち上げて取り外します。ロアカバーをステアリングコラムから外します。

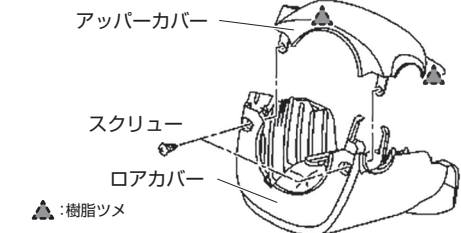

#### 10. ロアパネル取り外し

インストフィニッシャーを後方に引き、メタルクリップを外します。

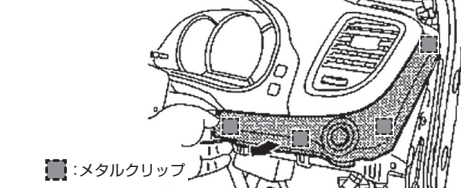

#### 11. クラスタリッドA取り外し

クラスタリッドAを図のように引き、取り外します。

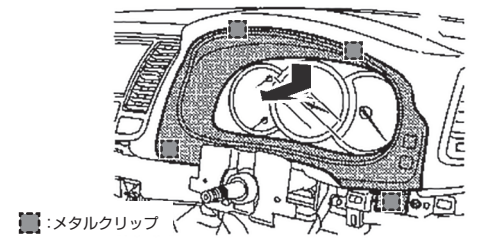

#### 12. クラスタリッドC取り外し

クラスタリッドC(モニターまわりの操作部、エアコン吹出口)を手前に引き、取り外します。裏のコネクターを外します。

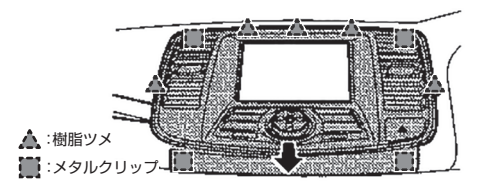

#### 13. ロアフィニッシャー取り外し

スクリュー2本を外し、ロアフィニッシャー(操作パネル下のフィニッシャー)を手前に引き、取り外します。

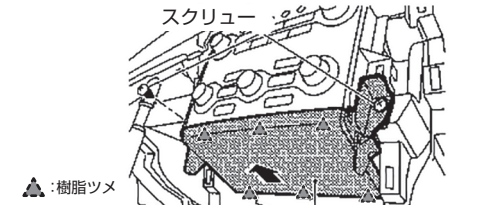

#### 14. フィニッシャーB取り外し

フィニッシャーB(左右に長い木目のパネル)からスクリュー2本を外します。フィニッシャーを手前に引き、取り外します。

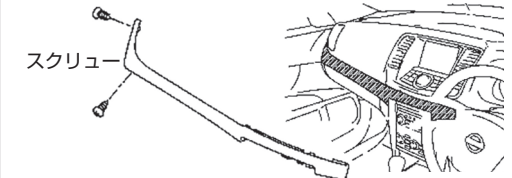

M07ページ(手順15)へ

## テレビキット 車種別分解手順

### ●標準装備&メーカーオプションナビ

#### ティアナ

カーウイングスナビゲーションシステム[地デジ内蔵・HDD方式]	J32	H21.9~H26.1
---------------------------------	-----	-------------

#### 15. 操作パネル取り外し

スクリュー2本を外し、操作パネルを手前に引き出します。裏側のコネクタを外し、パネルを取り外します。

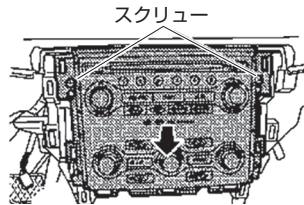

#### 16. AVユニット取り外し・コネクタ取り付け位置

操作パネル奥にあるAVユニットを止めているスクリュー4本を外します。AVユニットを手前に引き出し、裏のコネクタを外し取り出します。32ピンコネクタに本製品を割り込ませます。

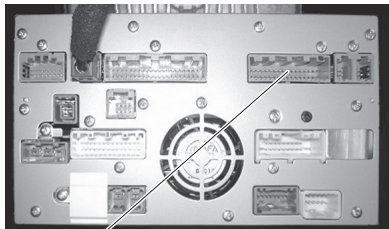

32ピンコネクタ

#### 17. 黒線(アース線)の接続

本製品の黒線をボディーアースに接続します。



#### ティータ / ティーダラティオ

ティータ カーウイングスナビゲーションシステム[地デジ内蔵・HDD方式]	J32	H21.5~H24.8
ティータラティオ カーウイングスナビゲーションシステム[地デジ内蔵・HDD方式]	J32	H21.5~H24.9

#### 1. フィニッシャー取り外し

モニター上部のフィニッシャーを手前に引き、クリップを外します。

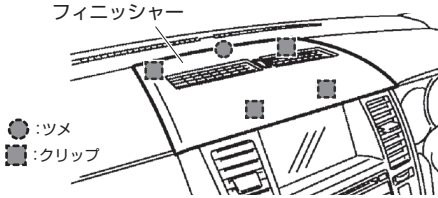

#### 2. クラスタリッド取り外し

スクリュー2本を外します。クラスタリッドを手前に引いて、ツメ、クリップを外します。クラスタリッドを取り外します。

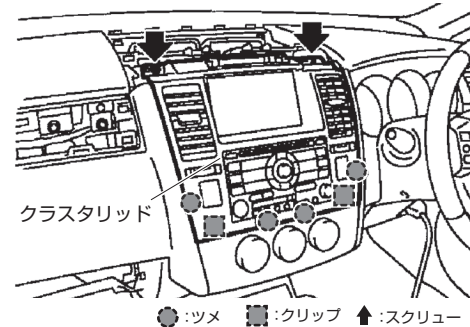

#### 3. ディスプレイ、AVユニット取り外し

スクリュー5本を外します。ディスプレイ、AVユニットを一体で手前に引き出します。裏側のコネクタを外し、ユニットを取り外します。

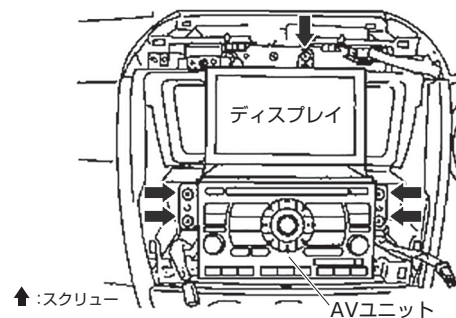

#### 4. コネクタ取り付け位置

AVユニット裏側の32ピンコネクタに本製品を割り込ませます。

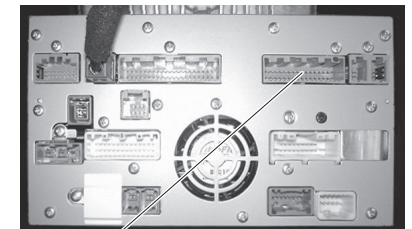

32ピンコネクタ

#### 5. 黒線(アース線)の接続

本製品の黒線をボディーアースに接続します。





## テレビキット 車種別分解手順

### ●標準装備&メーカーオプションナビ

#### デュアリス

J10

H21.9~H26.3

#### 1. ディ스플레이ユニットカバー取り外し

カバーフィニッシャーを外して、スクリューを取り外します。  
ディスプレイユニットカバーを取り外します。

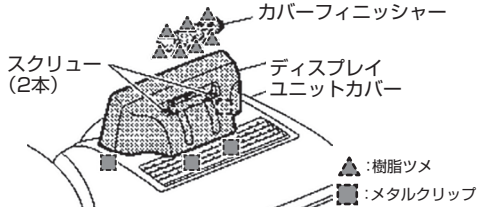

#### 2. ディ스플레이取り外し

スクリューを外します。  
ディスプレイ(ブラケットと一体)を  
引き上げ、コネクターを外します。

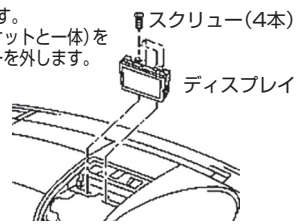

#### 3. クラスタリッドD取り外し

クラスタリッドDの下側にリムーバーを差し込み、ク  
ラスタリッドDを取り外します。

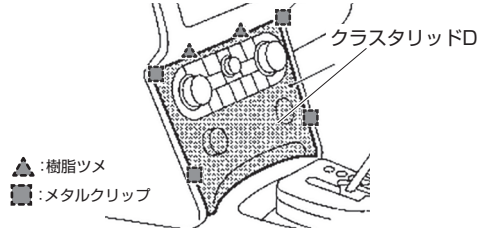

#### 4. クラスタリッドC取り外し

クラスタリッドCの下側にリムーバーを差し込み、メタ  
ルクリップを浮かせます。  
クラスタリッドCの上部の樹脂ツメとメタルクリップ  
を浮かせて取り外します。



#### 5. AVユニット取り外し

スクリューを外しAVユニットを取り外します。

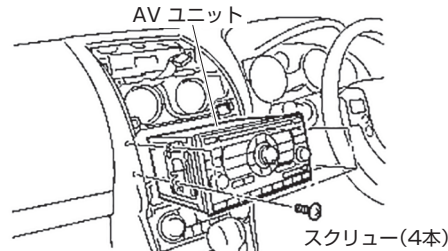

#### 6. コネクター取り付け位置

AVユニット裏側の32ピンコネクターに本製品を割り  
込ませます。

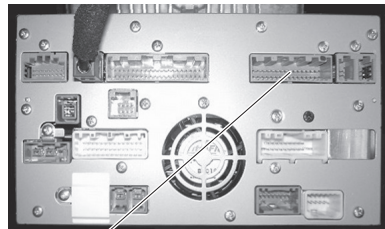

32ピンコネクター

#### 7. 黒線(アース線)の接続

本製品の黒線をボディー  
アースに接続します。



## テレビキット 車種別分解手順

### ●標準装備&メーカーオプションナビ

フェアレディZ		
ロードスター含む	Z34	H21.10~R4.1

#### 1. コンソールフィニッシャー取り外し(MT車)

フィニッシャーを引き上げ、フィニッシャー後部のメタルクリップを外します。

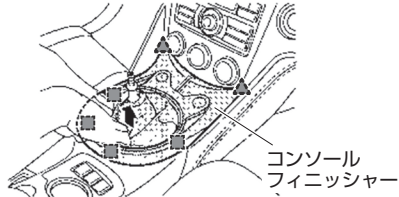

▲:樹脂クリップ  
■:メタルクリップ

#### 3. コンソールフィニッシャー取り外し(AT車)

フィニッシャーを引き上げ、フィニッシャーを取り外します。

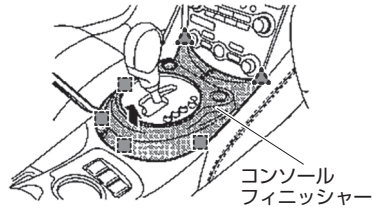

#### 2. シフトレバー取り外し(MT車)

プライヤー2本を使い、シフトレバーを外します。コントロールレバー、シフトレバーを傷つけないようにウエスを使ってください。シフトレバーを外したら、フィニッシャー前方の樹脂クリップを外し、フィニッシャーを取り外します。(手順1の図を参照)シフトレバーを組み付けるときはネジロック剤を使用します。

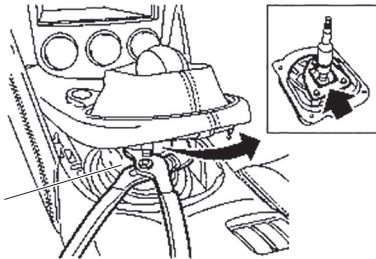

ウエス

ウエス

#### 4. クラスタリッド取り外し

スクリュー2本を外し、クラスタリッドを手前に引き、取り外します。

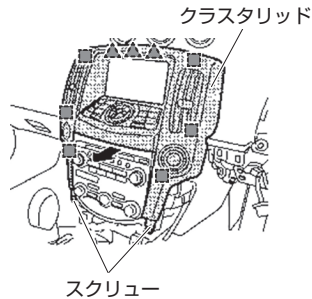

▲:樹脂クリップ  
■:メタルクリップ

スクリュー

#### 5. 操作パネル取り外し

スクリュー4本を外し、操作パネルを手前に引き、取り外します。

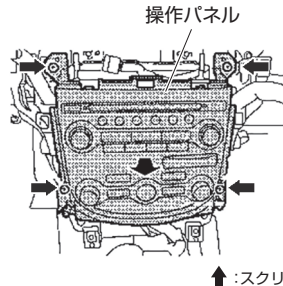

↑:スクリュー

#### 6. ディスプレイ、AVユニット取り外し

スクリュー2本を外し、ディスプレイを取り外します。スクリュー2本を外し、AVユニットを取り外します。

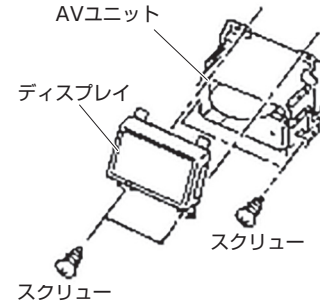

#### 7. コネクター取り付け位置

AVユニット裏側の32ピンコネクターに本製品を割り込ませます。

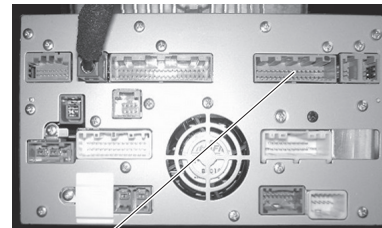

32ピンコネクター

#### 8. 黒線(アース線)の接続

本製品の黒線をボディーアースに接続します。





### ●標準装備&メーカーオプションナビ

#### ブルーバードシルフィ

G11

H21.6~H24.11

#### 1. フィニッシャー取り外し

リムーバーを使い、エアコン吹出口上のフィニッシャーを取り外します。(左右の吹出口の上部にあります)

フィニッシャー

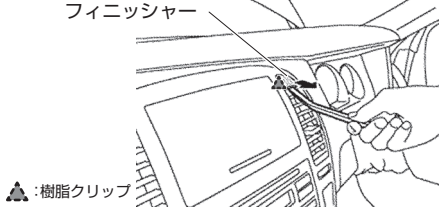

:樹脂クリップ

#### 2. クラスタリッド取り外し(1)

リムーバーを使いクラスタリッドのクリップを外します。

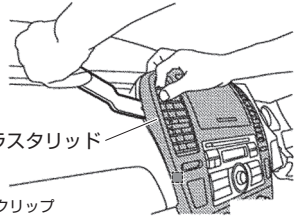

クラスタリッド

:金属クリップ

#### 3. クラスタリッド取り外し(2)

クラスタリッドの上部を持ち、手前に引いて取り外します。裏側のコネクタを外します。

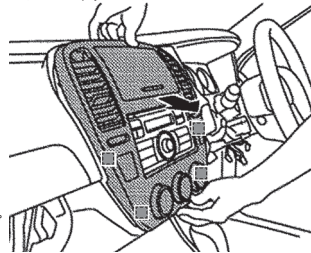

:金属クリップ

#### 4. AVユニット取り外し

スクリュー(5本)を外し、AVユニットをモニターユニットと一緒に取り外します。

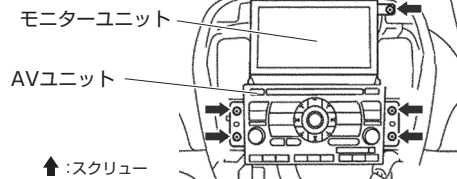

モニターユニット

AVユニット

:スクリュー

#### 5. コネクタ取り付け位置

AVユニット裏側の32ピンコネクタに本製品を割り込ませます。

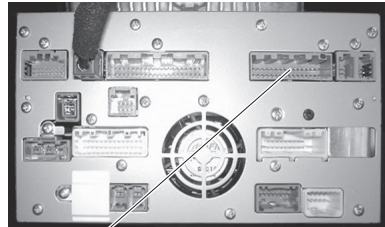

32ピンコネクタ

#### 6. 黒線(アース線)の接続

本製品の黒線をボディーアースに接続します。



黒線

### ムラーノ

カーウイングスナビゲーションシステム[地デジ内蔵・HDD方式]

TZ51 / TNZ51 / PNZ51 H23.2~H27.3

#### 1. クラスタリッド(ロア)取り外し

エアコン操作部下のクラスタリッド(ロア)を、リムーバーを使って外します。

クラスタリッド(ロア)

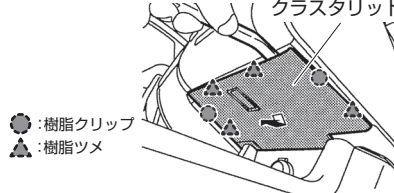

:樹脂クリップ

:樹脂ツメ

#### 2. インstrumentカバー(左)取り外し

下部のスクリューを外します。下から順に樹脂クリップを外し、カバーを上方に持ち上げて取り外します。

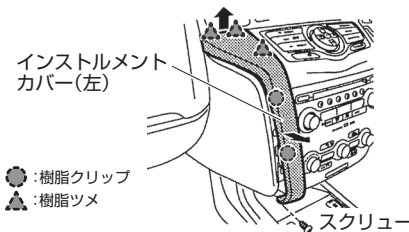
 インstrument  
カバー(左)

:樹脂クリップ

:樹脂ツメ

スクリュー

#### 3. インstrumentカバー(右)取り外し

下部のスクリューを外します。下から順に樹脂クリップを外し、カバーを上方に持ち上げて取り外します。

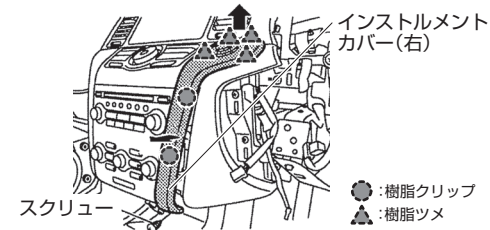
 インstrument  
カバー(右)

スクリュー

:樹脂クリップ

:樹脂ツメ

#### 4. クラスタリッド取り外し

スクリュー3本を外します。樹脂クリップと裏面のコネクタを外し、クラスタリッドを取り外します。

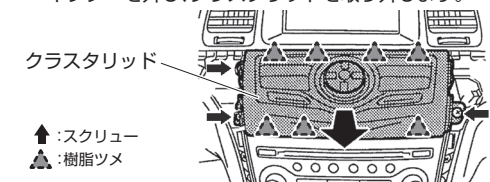

クラスタリッド

:スクリュー

:樹脂ツメ

#### 5. 操作パネル取り外し

スクリュー4本を外します。操作パネルを手前に引き出します。裏側のコネクタを外し、パネルを取り外します。

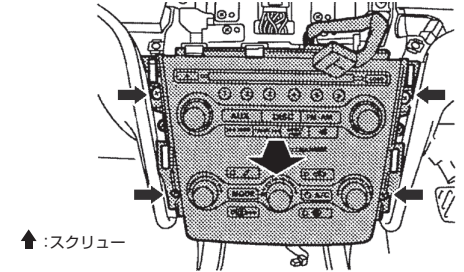

:スクリュー

#### 6. コネクタ取り付け位置

AVユニット裏側の32ピンコネクタに本製品を割り込ませます。

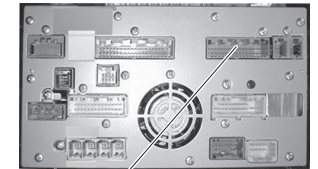

32ピンコネクタ

#### 7. 黒線(アース線)の接続

本製品の黒線をボディーアースに接続します。



黒線