

●標準装備&メーカーオプションナビ

イグニス

FF21S

H28.2~

1. センタークラスタ取り外し

クリップを浮かせ、センタークラスタを取り外します。

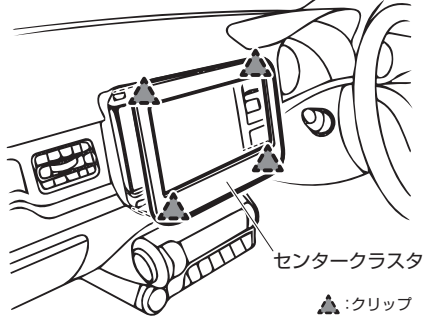

4. コネクター取り付け位置

5ピンコネクターに本製品を割り込ませます。

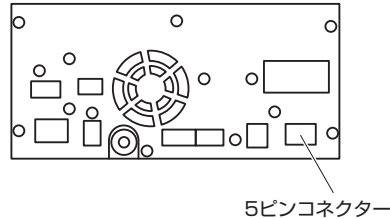

2. センターフレーム取り外し

スクリューを外し、センターフレームを取り外します。

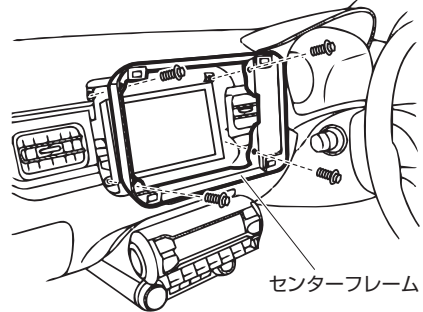

3. ナビ取り外し

スクリューを外し、ナビを取り外します。

SX-4

YA11S / YB11S

H18.7~H19.6

1. センターパネル取り外し

クリップを浮かせ、パネルを取り外します。

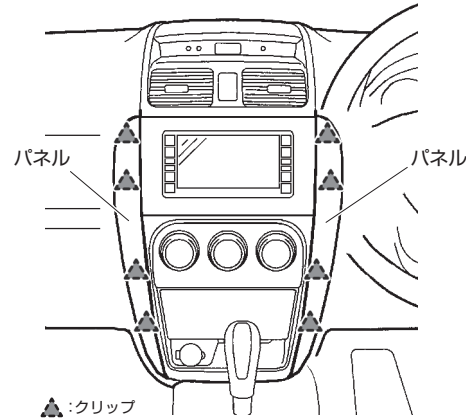

2. ナビ取り外し

スクリューを外し、ナビを取り外します。

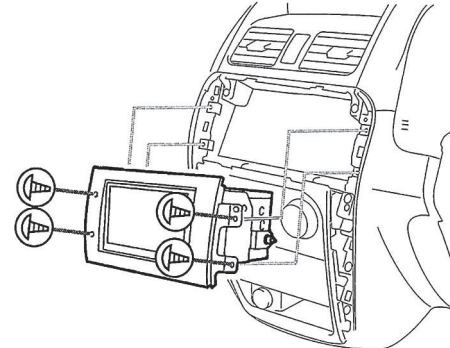

3. コネクター取り付け位置

5ピンコネクターに本製品を割り込ませます。

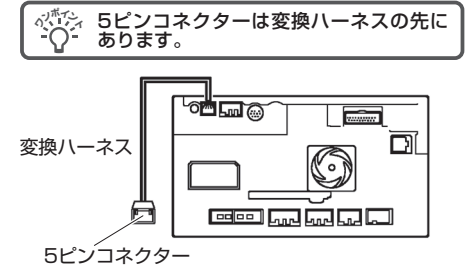

●黒線(アース線)の接続

本製品の黒線は、ボディーアースに接続してください。



●標準装備&メーカーオプションナビ

エスクード	
TD54W・94W	H17.5~H20.6
TDA4W・TDB4W	H20.7~H23.6

1. ガーニッシュ取り外し

クリップを浮かせ、ガーニッシュを取り外します。



ガーニッシュ

ガーニッシュ

▲:クリップ

4. コネクター取り付け位置

5ピンコネクターに本製品を割り込ませます。

●5ピンコネクターは変換ハーネスの先にあります。

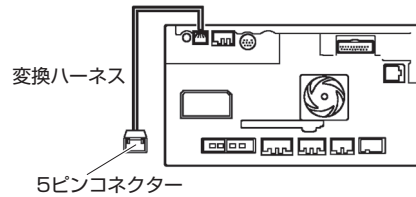

変換ハーネス

5ピンコネクター

2. ナビ取り外し(1)

スクリーンを取り外します。



◇:スクリーン

3. ナビ取り外し(2)

エアコンパネルと一緒にナビを取り外します。



●黒線(アース線)の接続

本製品の黒線は、ボディーアースに接続してください。



エブリィワゴン

特別仕様車レザースelection	DA64W	H18.12~
-------------------	-------	---------

1. センターパネル取り外し

クリップを浮かせ、パネルを取り外します。

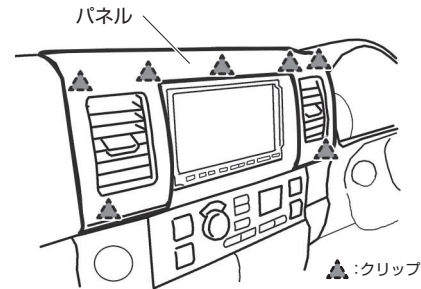

パネル

▲:クリップ

4. コネクター取り付け位置

5ピンコネクターに本製品を割り込ませます。

●コネクターは変換ハーネスの先にあります。

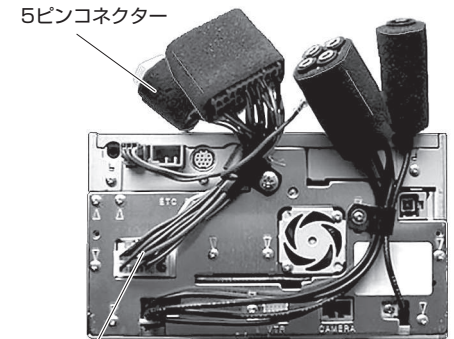

5ピンコネクター

変換ハーネス

2. ナビ取り外し

スクリーンを外し、ナビを取り外します。

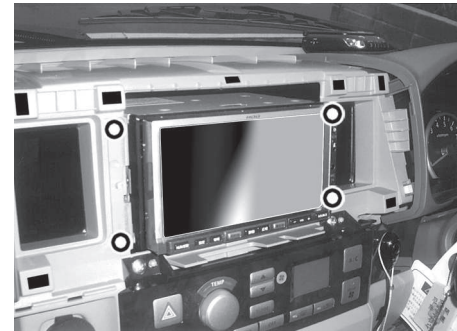

◇:スクリーン

●ナビ横にアース線が共締めされている場合は、ナビを引き出す際に取り外してください。

●標準装備&メーカーオプションナビ

スイフト

ZC21S / ZD21S

H16.11~H19.5

1. ロアパネル取り外し

クリップを浮かせ、ロアパネルを取り外します。



2. メーターパネル取り外し

クリップを浮かせ、メーターパネルを取り外します。

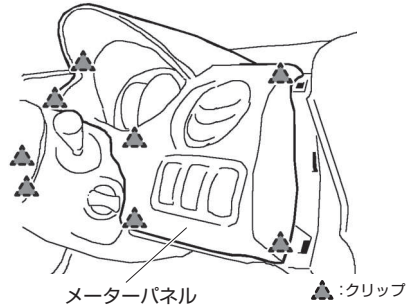

3. グローブボックス取り外し

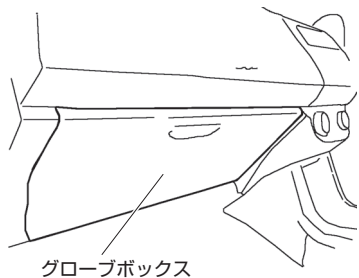

4. センターパネル・ナビ取り外し

クリップを浮かせ、センターパネルを取り外します。メーターパネルとグローブボックスの開口部から、それぞれボルトを外し、ナビを取り外します。

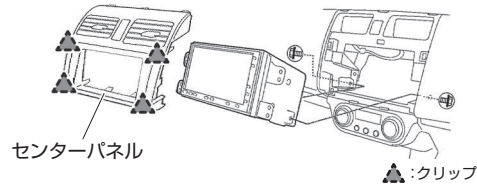

5. コネクター取り付け位置

5ピンコネクターに本製品を割り込ませます。

●5ピンコネクターは変換ハーネスの先にあります。

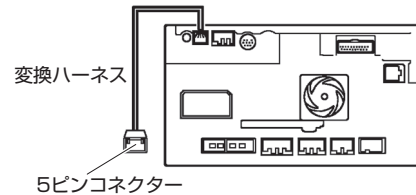

●黒線(アース線)の接続

本製品の黒線は、ボディアースに接続してください。



スペーシア / フレアワゴン

スペーシア スマートフォン連携ナビゲーション装着車 MK32S

H25.2~H27.5

フレアワゴン スマートフォン連携ナビゲーション装着車 MM32S

H25.4~H27.5

1. オーディオガーニッシュ取り外し

クリップを浮かせ、オーディオガーニッシュを取り外します。

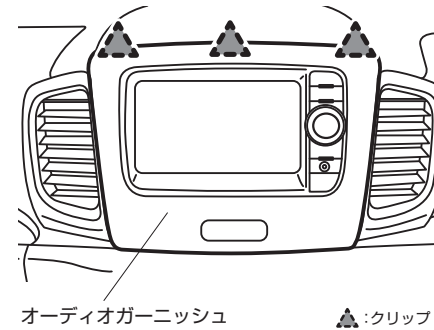

2. ナビ取り外し

ナビを固定しているスクリューを外し、ナビを取り外します。

3. コネクター取り付け位置

5ピンコネクターに本製品を割り込ませます。

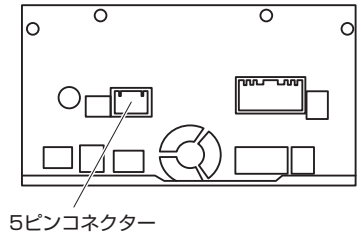

スペーシア

カスタムを含む

MK42S

H27.6~

1. オーディオガーニッシュ取り外し

クリップを浮かせ、オーディオガーニッシュを取り外します。

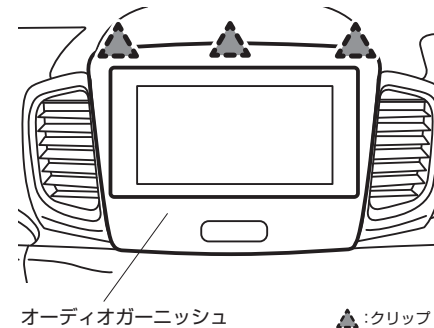

2. ナビ取り外し

ナビを固定しているスクリューを外し、ナビを取り外します。

3. コネクター取り付け位置

5ピンコネクターに本製品を割り込ませます。

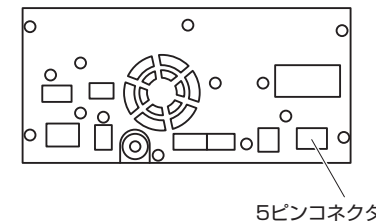

●標準装備&メーカーオプションナビ

ソリオ / ソリオバンディット

ソリオ	全方位モニター付メモリーナビゲーション	MA36S	H27.8~
ソリオバンディット	全方位モニター付メモリーナビゲーション	MA36S	H27.8~

1. バッテリーマイナス端子取り外し

バッテリーのマイナス端子を外します。

2. インパネセンターガーニッシュ取り外し

クリップを浮かせ、インパネセンターガーニッシュをエアコン吹出し口と一体で取り外します。

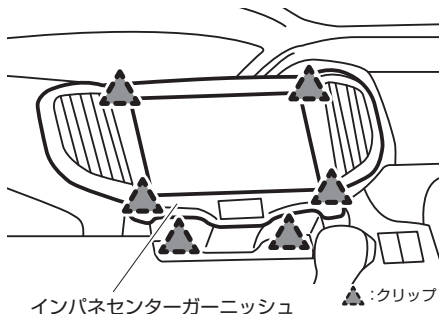

3. ナビ取り外し(1)

スクリューを外し、ナビを引き出します。

スクリュー

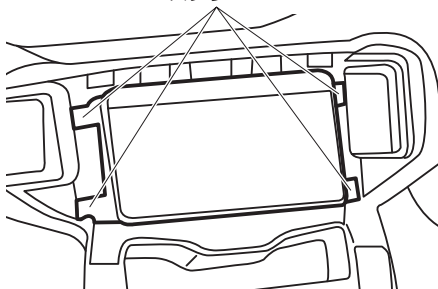

4. ナビ取り外し(2)

ナビの横にあるアース線を外し、ナビを取り外します。

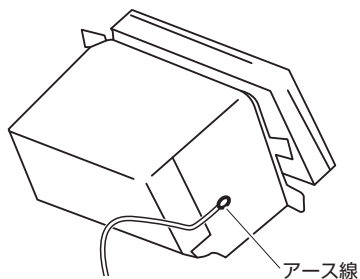

5. コネクター取り付け位置

5ピンコネクターに本製品を割り込ませます。

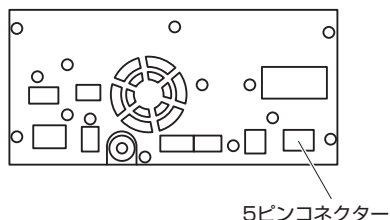

●黒線(アース線)の接続

本製品の黒線は、ボディーアースに接続してください。



ハスラー

スマートフォン連携ナビゲーション	MR31S・41S	H26.1~H27.11
全方位モニター付メモリーナビゲーション	MR31S・41S	H27.12~

1. オーディオパネル取り外し

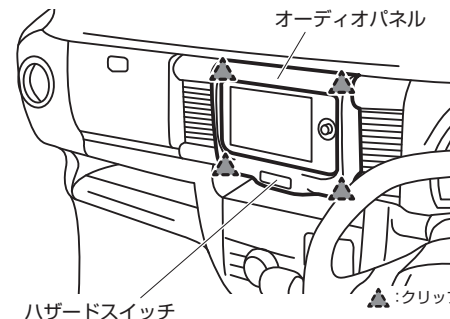

●ハザードスイッチのコネクターを外したあと、車両側コネクターが奥に入り込まないようにテープなどで固定してください。

2. ナビ取り外し

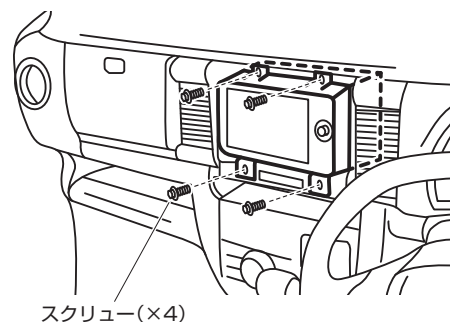

3. コネクター取り付け位置

●スマートフォン連携ナビゲーション (H26.1~H27.11)

5ピンコネクターに本製品を割り込ませます。

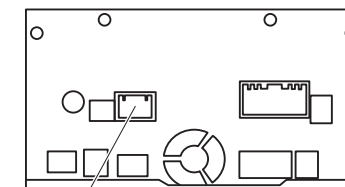

5ピンコネクター

●全方位モニター付メモリーナビゲーション (H27.12~)

5ピンコネクターに本製品を割り込ませます。

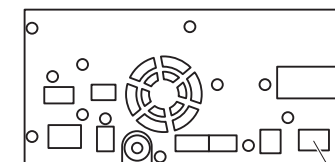

5ピンコネクター

●標準装備&メーカーオプションナビ

ラパン / ラパンショコラ

HE22S

H25.6~H27.5

1. 助手席アッパーボックス取り外し

助手席アッパーボックス

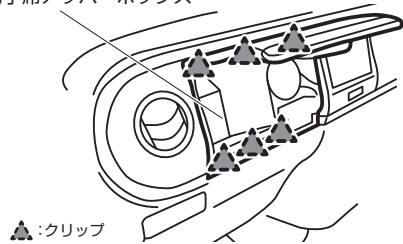

4. コネクター取り付け位置

5ピンコネクターに本製品を割り込ませます。

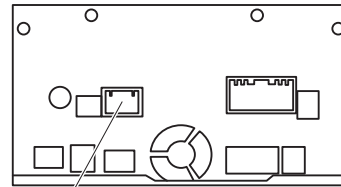

5ピンコネクター

2. 運転席サイドパネル取り外し

運転席サイドパネル

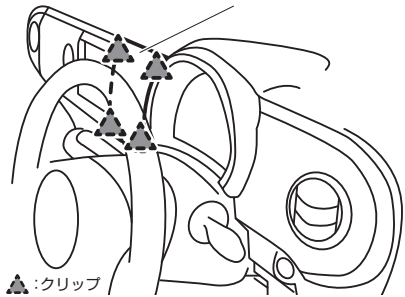

3. オーディオユニット取り外し

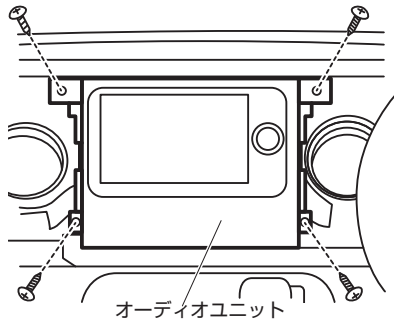

オーディオユニット

●黒線(アース線)の接続

本製品の黒線は、ボディーアースに接続してください。



ラパン

HE33S

H27.6~

1. パネル取り外し

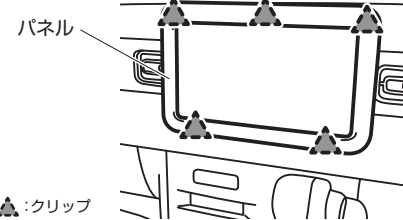

2. ナビ取り外し

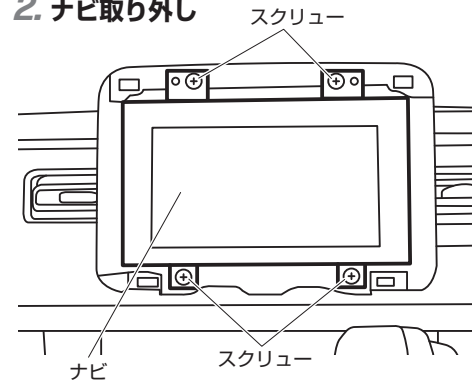

3. コネクター取り付け位置

5ピンコネクターに本製品を割り込ませます。

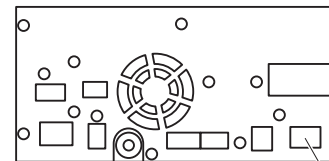

5ピンコネクター

●標準装備&メーカーオプションナビ

ワゴンR		
250万台達成記念車	MH21S	H18.5~H20.9
ナビスペシャル	MH21S	H18.10~H20.9

1. センターパネル取り外し

クリップを浮かせ、パネルを取り外します。

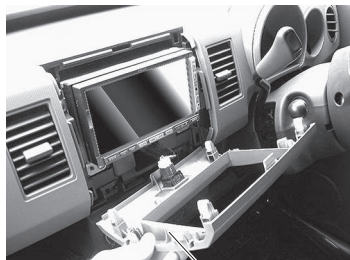

パネル

2. ナビ取り外し(1)

スクリューを取り外します。



◇ : スクリュー

3. ナビ取り外し(2)

ナビ本体を手前に引き出します。

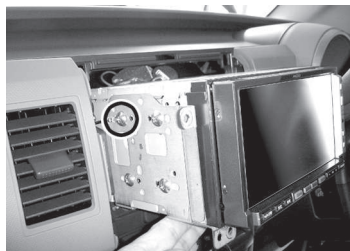

ONE POINT

●ナビ横にアース線が共締めされている場合は、ナビを引き出す際に取り外してください。

4. コネクター取り付け位置

5ピンコネクターに本製品を割り込ませます。



●コネクターは変換ハーネスの先にあります。

5ピンコネクター

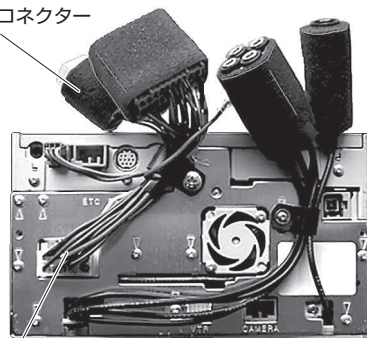

変換ハーネス

●黒線(アース線)の接続

本製品の黒線は、ボディアースに接続してください。



ワゴンR / ワゴンRスティングレー

ワゴンR	MH34S	H25.7~H26.8
ワゴンRスティングレー	MH34S-44S	H25.7~H29.1

1. センタールーバーカバー取り外し

ツメを浮かせ、センタールーバーカバーを取り外します。

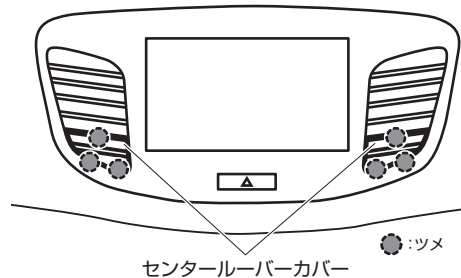

センタールーバーカバー

2. センターパネル取り外し

スクリューを外したあと、番号の順にツメ/クリップを外し、センターパネルを取り外します。

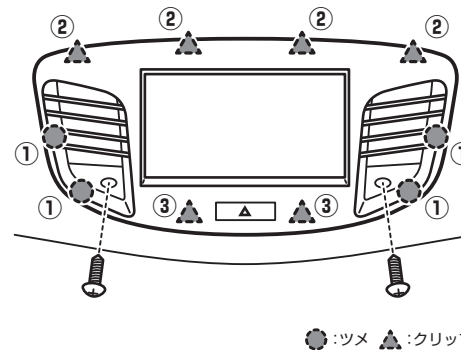

● : ツメ ▲ : クリップ

3. コネクター取り付け位置

5ピンコネクターに本製品を割り込ませます。

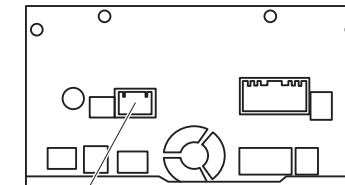

5ピンコネクター

●標準装備&メーカーオプションナビ

スイフト

ZC13S・53S・83S / ZD53S・83S

H29.1~

1. ガーニッシュ取り外し

ナビゲーション上のガーニッシュを取り外します。

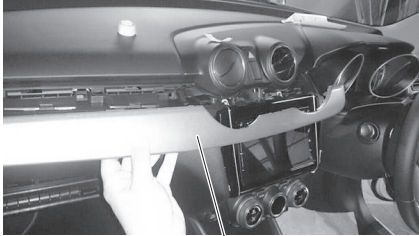

ガーニッシュ

3. ナビゲーション取り外し

センターパネルごと浮かせてナビゲーションを引き出します。



グローブボックス

2. エアコン吹き出し口下のスクリーン取り外し

スクリーン2本を取り外します。

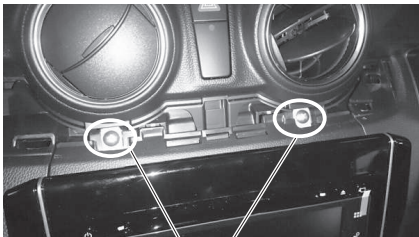

スクリーン

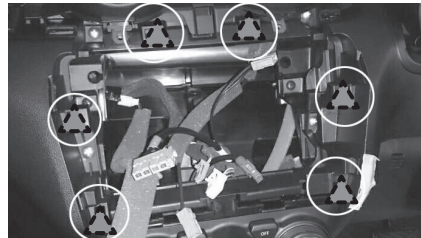

▲:クリップ

4. コネクター取り付け位置

5ピンコネクターに本製品を割り込ませます。

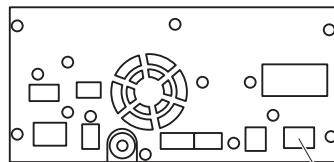

5ピンコネクター

●黒線(アース線)の接続

本製品の黒線は、ボディーアースに接続してください。



●標準装備&メーカーオプションナビ

ワゴンR

全方位モニター付メモリーナビゲーション MH35S・55S

H29.2~

1. インストルメントパネル取り外し

クリップを浮かせ、パネルを取り外します。

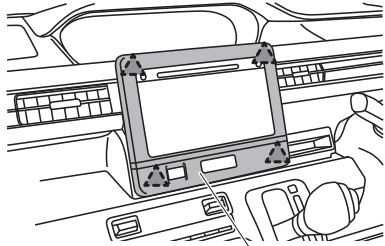

インストルメントパネル

4. コネクター取り付け位置

5ピンコネクターに本製品を割り込ませます。

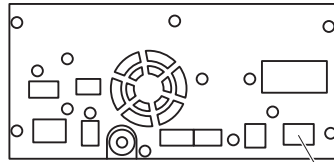

5ピンコネクター

2. インストルメントパネルベース取り外し

スクリーンを外してからパネルベースを取り外します。

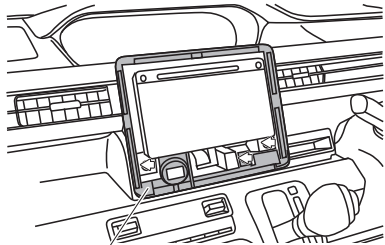

パネルベース

◇ : スクリュー

3. USBソケット、ナビ取り外し

USBソケットを外し、ナビ本体を手前に引き出します。



●ナビ横にアース線が共締めされている場合は、ナビを引き出す際に取り外してください。

●黒線(アース線)の接続

本製品の黒線は、ボディアースに接続してください。



●ディーラーオプションナビ

2013年モデル

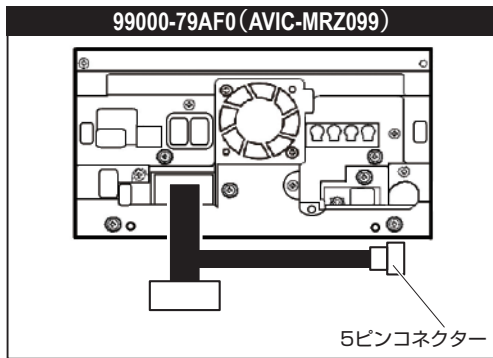
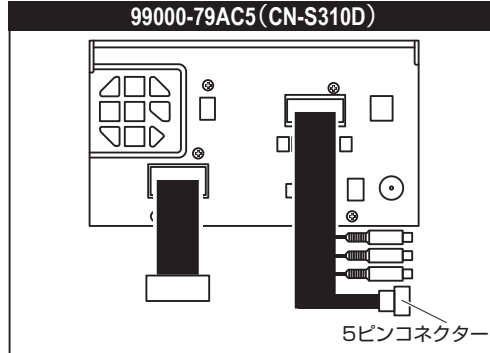
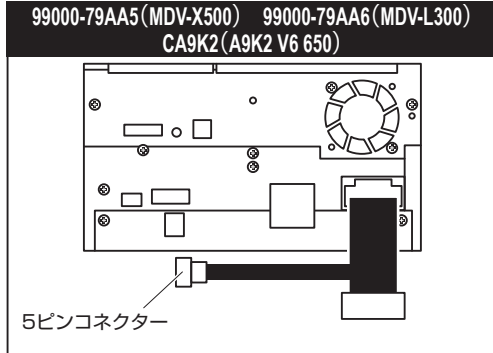

2014年モデル

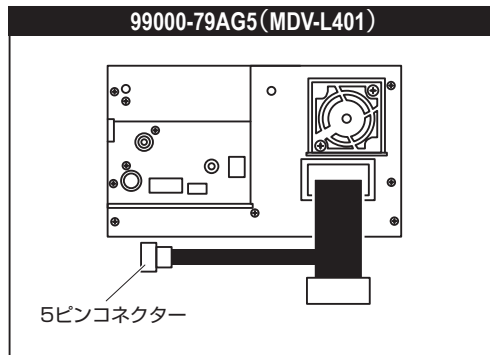
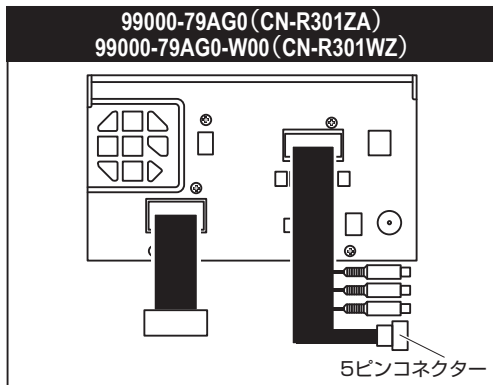

2015年モデル

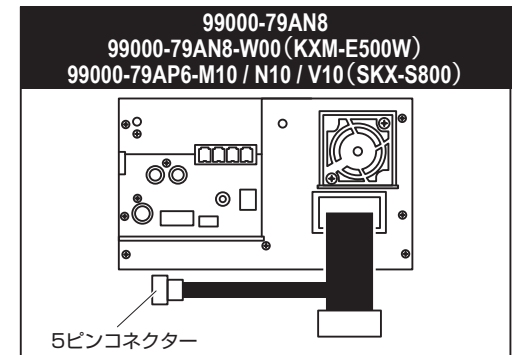
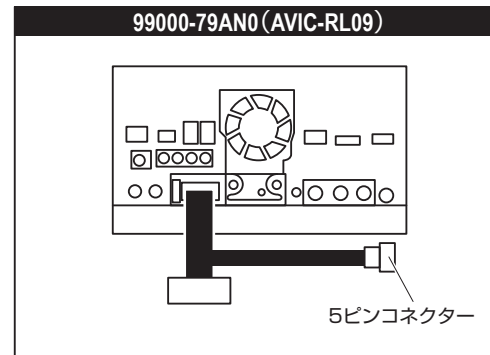

●黒線(アース線)の接続

本製品の黒線は、ボディーアースに接続してください。



●ディーラーオプションナビ

2015年モデル

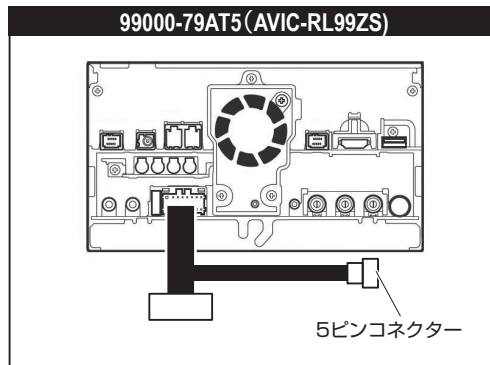
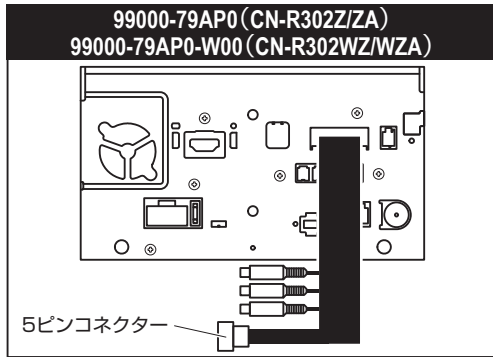

2016年モデル

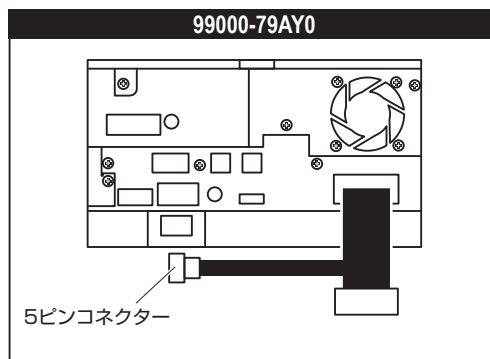
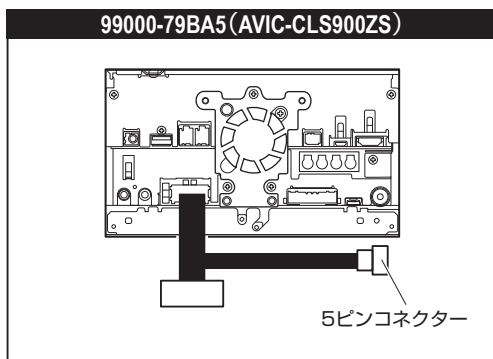
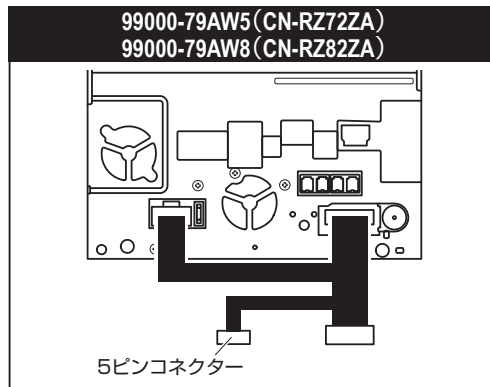
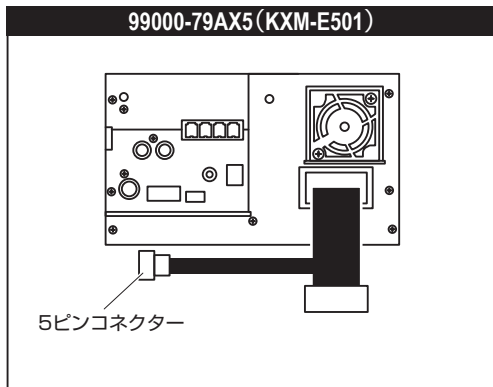

●黒線(アース線)の接続

本製品の黒線は、ボディーアースに接続してください。



2016年モデル

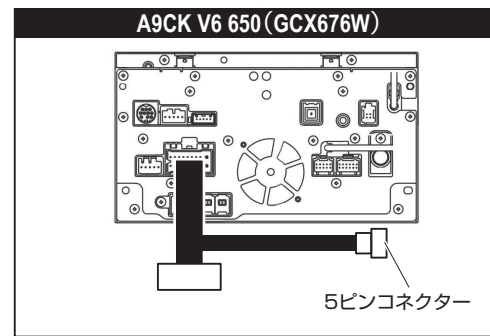

2017年モデル

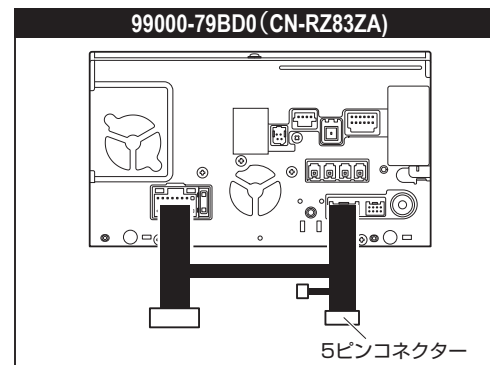
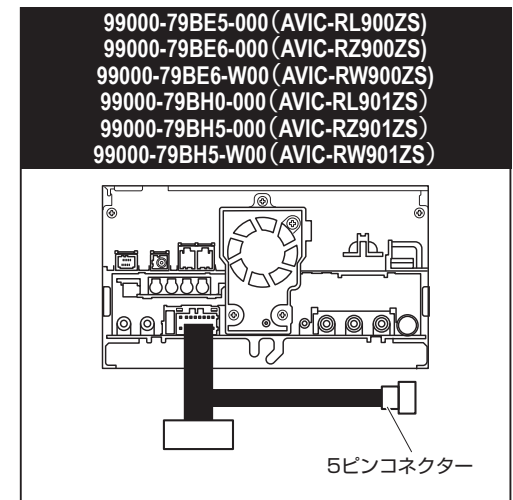
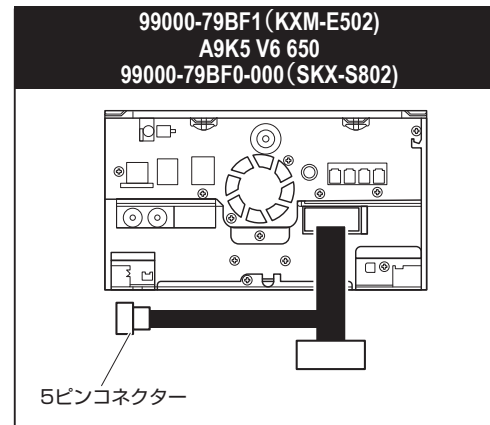

●ディーラーオプションナビ

2018年モデル

99000-79BM5-000(CN-RZ843ZA)

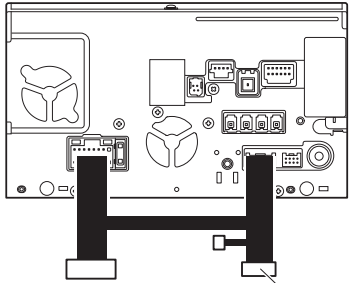

5ピンコネクター

99000-79BM0-000(CN-RZ846ZA)

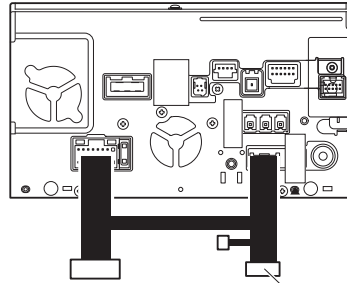

5ピンコネクター

99000-79BK0-000(SKX-S803)
99000-79BK1-000(KXM-E503)
99000-79BK1-W00(KXM-E503W)

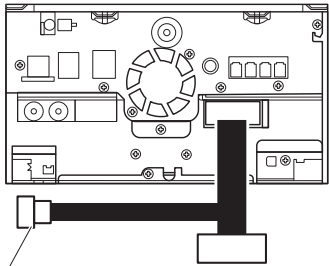

5ピンコネクター

99000-79BM1-W00(CN-RZ746WZA)
99000-79BM1-000(CN-RZ746ZA)

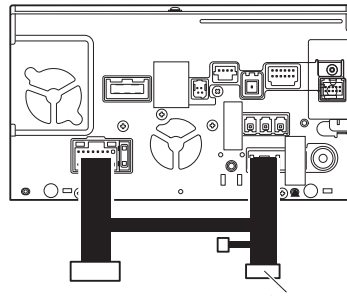

5ピンコネクター

99000-79BM6-W00(CN-RZ743WZA)

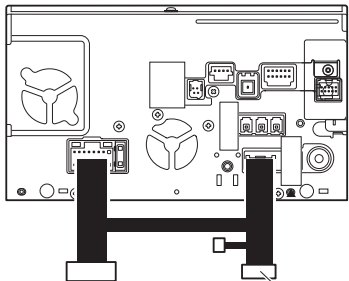

5ピンコネクター

99000-79BN0-000(AVIC-RLS901ZS)
99000-79BN1-000(AVIC-RZS901ZS)
99000-79BN1-W00(AVIC-RWS901ZS)

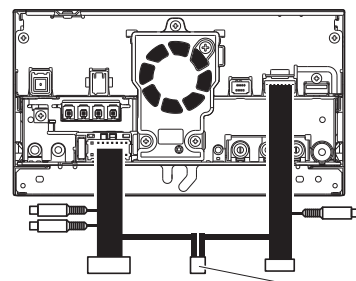

5ピンコネクター

2020年モデル

●黒線(アース線)の接続

本製品の黒線は、ボディーアースに接続してください。



99000-79CB0-000(CN-RZ856ZA)
99000-79CB1-W00(CN-RZ756WZA)

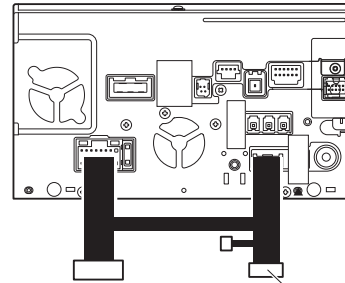

5ピンコネクター

99000-79CB5-000(CN-RZ853ZA)
99000-79CB6-W00(CN-RZ753WZA)

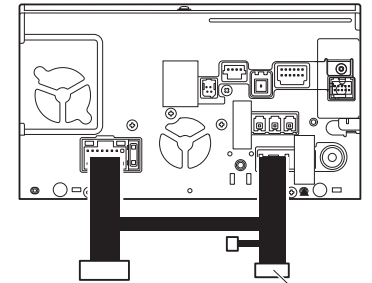

5ピンコネクター

99000-79CC0(AVIC-RLS901II)
99000-79CC1-000(AVIC-RZS901II)
99000-79CC1-W00(AVIC-RWS901II)

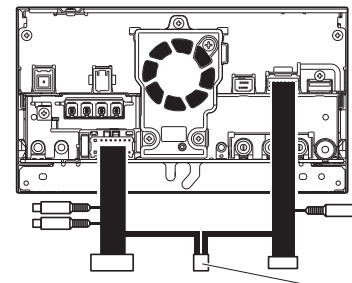

5ピンコネクター

99000-79CD0(SKX-S804)
99000-79CD1-W00(KXM-E504W)

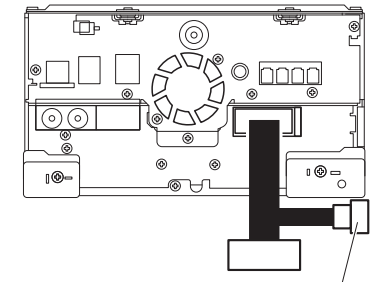

5ピンコネクター

●ディーラーオプションナビ

2021年モデル

99000-79CF0(CN-RZ1067ZA)
 99000-79CG0-000(CN-RZ866ZA)
 99000-79CG5-W00(CN-RZ766WZA)
 MZ609891(CN-RZ1067)

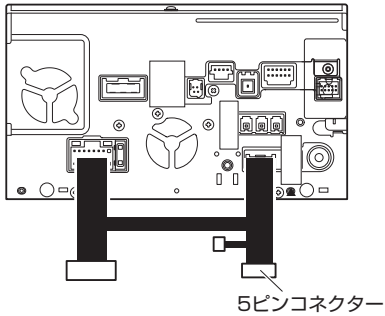

99000-79CH0-000(CN-RZ865ZA)
 99000-79CH5-W00(CN-RZ765WZA)
 MZ609892(CN-RZ865)
 99098-83S32-P04(CN-RZ875ZA)

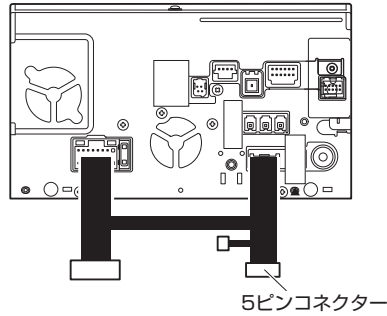

99000-79CJ0(SKX-S805)
 99000-79CJ5-W00(KXM-E505W)
 99000-79CJ5-WL0(KXM-E505W2)

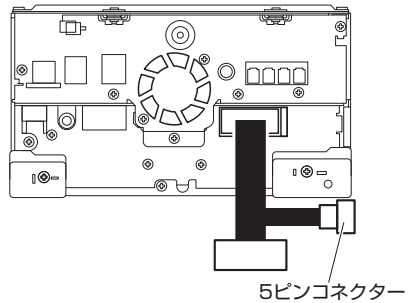

2022年モデル

99098-83S32-P04(CN-RZ875)
 Z9N5 V6 650A(CN-RZ875)
 MZ609940(CN-RZ875)

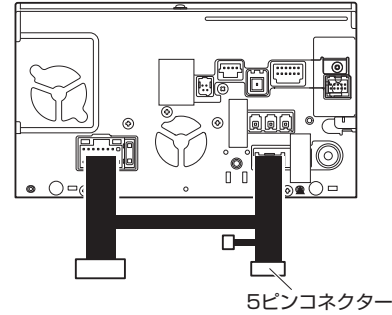

99097-79R32-P05(CN-RZ775W)
 Z9N6 V6 650A(CN-RZ775W)

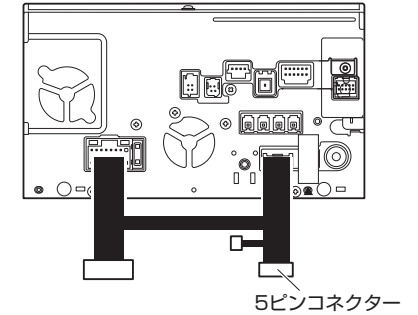

99098-83S22-P02(CN-RZ876ZA)
 MZ609939(CN-RZ1077)
 99097-79R22-P03(CN-RZ776WZA)

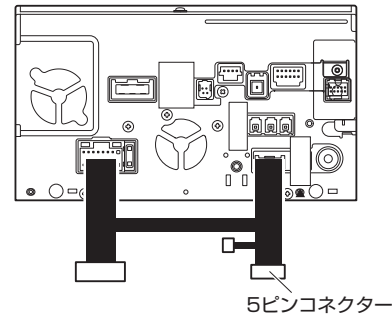

99098-83S42-K01(SKX-S806)
 99097-79R42-K02(KXM-E506W)
 99097-79R52-K03(KXM-E506W2)

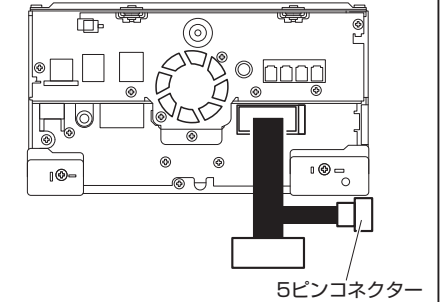

99090-83S22-P01(CN-RZ1077ZA)

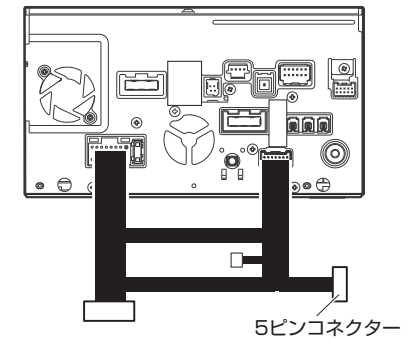

●黒線(アース線)の接続

本製品の黒線は、ボディーアースに接続してください。





KTA500

テレビキット 車種別分解手順

240129-AKN-KTA500-D05

●ディーラーオプションナビ

2022年モデル

99000-79CK0(QY-9803S-A)

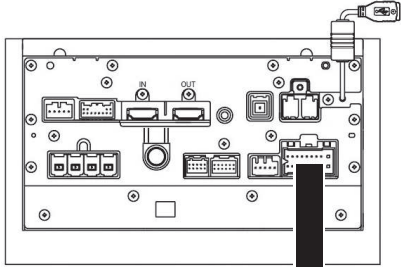

5ピンコネクタ



2023年モデル

99097-69T23-P03(CN-FZ786WZA)
99097-69T23-P05(CN-FZ785WZA)
99090-53U23-P01(CN-FZ1087ZA)
99098-53U23-P02(CN-FZ886ZA)
99098-53U33-P04(CN-HZ885ZA)

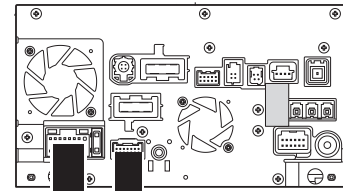

5ピンコネクタ

99098-53U43-K01(SKX-S807)
99097-69T43-K02(KXM-E507WS)

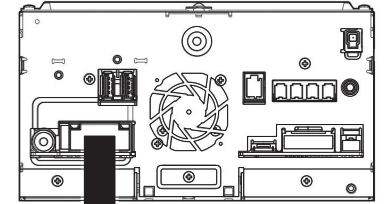

5ピンコネクタ

●黒線(アース線)の接続

本製品の黒線は、ボディーアースに接続してください。



●ディーラーオプションナビ

2024年モデル

99090-53U24-P11(CN-FZ1097ZA)

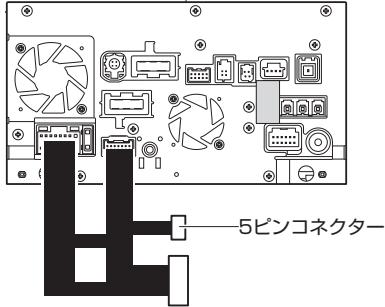

5ピンコネクタ

99098-53U24-P12(CN-FZ896ZA)

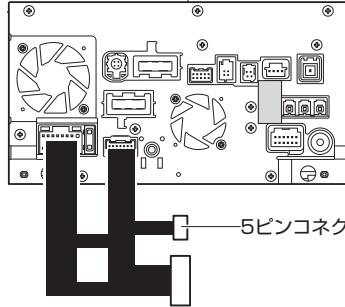

5ピンコネクタ

99098-53U34-P14(CN-HZ895ZA)

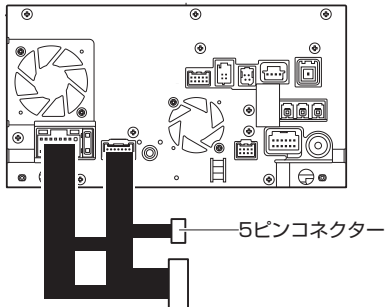

5ピンコネクタ

99097-69T44-K12(KXM-E508W)

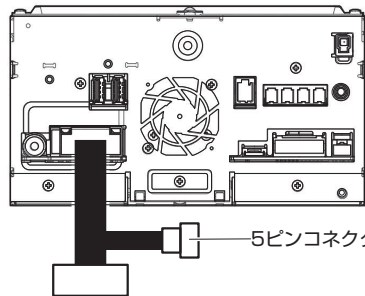

5ピンコネクタ

●黒線(アース線)の接続

本製品の黒線は、ボディーアースに接続してください。

