

テレビ&ナビキット 車種別分解手順

●標準装備&メーカーオプションナビ

フリード / フリード ハイブリッド	GB5・6・7・8	H28.9~
フリード+ / フリード+ ハイブリッド	GB5・6・7・8	H28.9~

1. バッテリーマイナス端子取り外し

注意 イグニッションスイッチをOFFにした後、5分以上経過してからバッテリーのマイナス端子を外してください。

**バッテリーのマイナス端子は必ず外してください。
外さずに作業すると、本製品が故障するおそれがあります。**

2. メンテナンススリッド取り外し

シフトレバーを後方に下げてメンテナンススリッドを取り外します。



3. オーディオ&ナビゲーションユニットASSY取り外し

ボルトを2本取り外します。

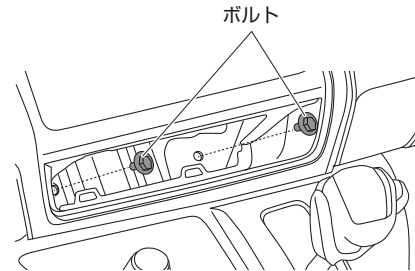

オーディオ&ナビゲーションユニットASSYを取り外します。

オーディオ&ナビゲーションユニットASSY

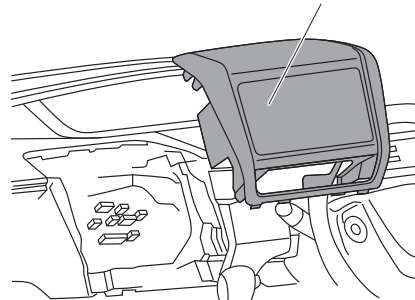

4. コネクター取り付け位置

24ピン、32ピンコネクターに本製品を割り込ませます。

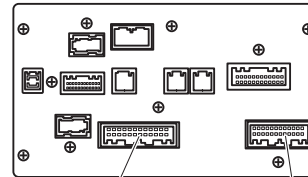

32ピンコネクター 24ピンコネクター

5. バッテリーマイナス端子取り付け

バッテリーのマイナス端子を取り付けます。

テレビ&ナビキット 車種別分解手順

●標準装備&メーカーオプションナビ

フィット / フィットハイブリッド

フィット	GK3・4・5・6	H29.7~
フィットハイブリッド	GP5・6	H29.7~

1. バッテリーマイナス端子取り外し

注意 イグニッションスイッチをOFFにした後、5分以上経過してからバッテリーのマイナス端子を外してください。

バッテリーのマイナス端子は必ず外してください。外さずに作業すると、本製品が故障するおそれがあります。

2. ステアリング チルト位置調整

ハンドル位置調整レバーを引き上げ、ステアリングを一番下に下げます。

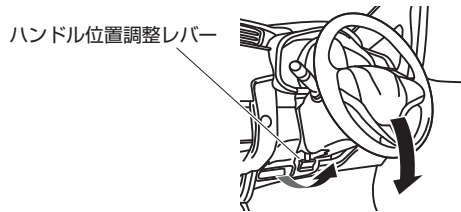

4. エアコン吹出し口取り外し

クリップを浮かせ、エアコン吹出し口を取り外します。

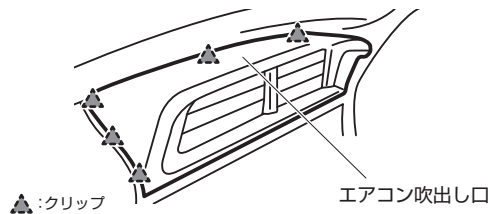

3. メーターバイザー取り外し

クリップを浮かせ、メーターバイザーを取り外します。

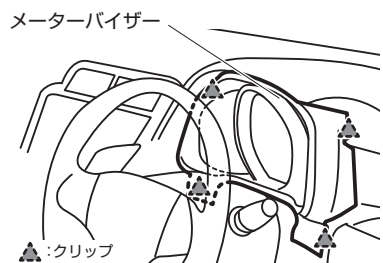

5. センターロアカバー引き出し

スクリューを外して、センターロアカバーを引き出します。



6. オーディオ&ナビゲーションユニットASSY取り外し

ナビゲーションユニットの下側にあるボルトを1本取り外します。

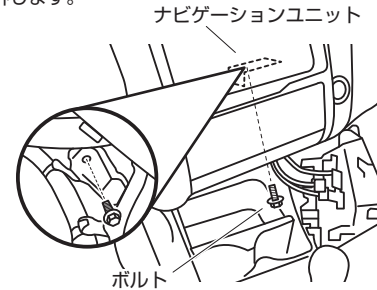

ナビゲーションユニットの上部にあるボルトを2本外し、オーディオ&ナビゲーションユニットASSYを引き出します。

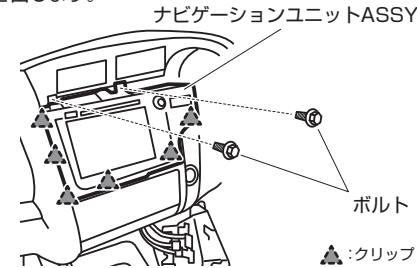

ハザードスイッチのコンネクター、オーディオ&ナビゲーションユニットのコンネクターを外し、オーディオ&ナビゲーションユニットASSYを取り外します。

7. コネクター取り付け位置

24ピンコネクターと32ピンコネクターに本製品を割り込ませます。

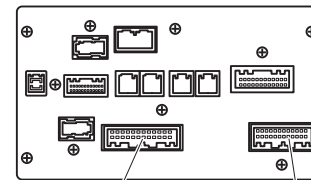

32ピンコネクター 24ピンコネクター

8. バッテリーマイナス端子取り付け

バッテリーのマイナス端子を取り付けます。

テレビ&ナビキット 車種別分解手順

●標準装備&メーカーオプションナビ

グレイス

GM4・5・6・9 H29.7~

1. バッテリーマイナス端子取り外し

注意 POWERスイッチを【OFFモード】にしたあと、3分以上経過してからバッテリーのマイナス端子を外してください。

**バッテリーのマイナス端子は必ず外してください。
外さずに作業すると、本製品が故障するおそれがあります。**

2. メーターアッパーバイザー取り外し

クリップを浮かせ、メーターアッパーバイザーを取り外します。

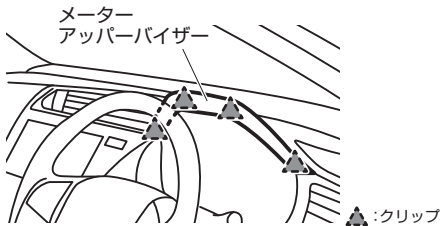

3. サイドカバー取り外し

クリップを浮かせ、サイドカバーを取り外します。

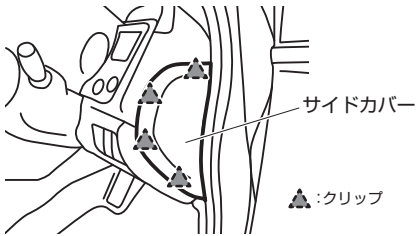

4. ロアカバー取り外し

ボルトを外したあと、クリップを浮かせてロアカバーを取り外します。

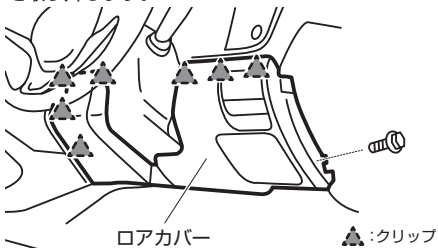

5. オーディオ&ナビゲーションユニットASSY取り外し(1)

リッドを取り外したあと、ボルトを外します。

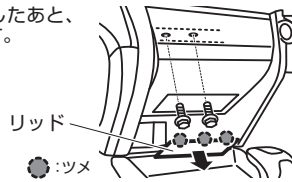

6. オーディオ&ナビゲーションユニットASSY取り外し(2)

クリップを浮かせ、オーディオ&ナビゲーションユニットASSYを取り外します。

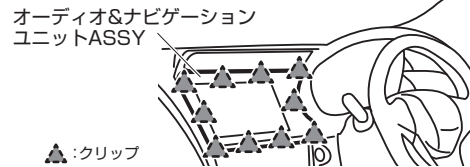

7. コネクター取り付け位置

24ピンコネクターと32ピンコネクターに本製品を割り込ませます。

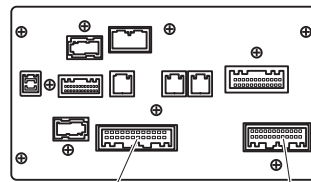

8. バッテリーマイナス端子取り付け

バッテリーのマイナス端子を取り付けます。

テレビ&ナビキット 車種別分解手順

●標準装備&メーカーオプションナビ

シャトル	GP7・8	H29.9~
------	-------	--------

1. バッテリーマイナス端子取り外し

⚠ 注意

●イグニッションスイッチを[OFF]にしたあと、3分以上経過してから、バッテリーのマイナス端子を取り外してください。

2. セレクトレバーパネル取り外し

クリップを浮かせ、セレクトレバーパネルを取り外します。

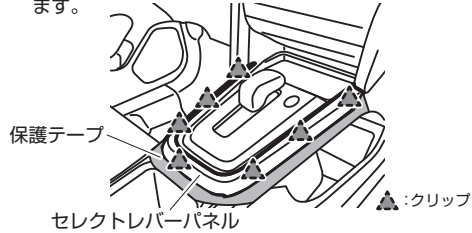

3. スイッチパネル取り外し

クリップを浮かせ、スイッチパネルを取り外します。

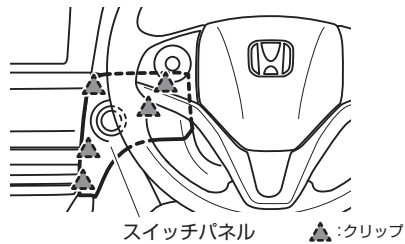

4. ステアリング チルト位置調整

ハンドル位置調整レバーを引き上げ、ステアリングを一番下に下げます。

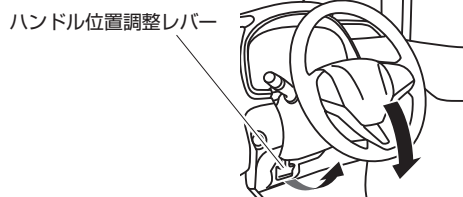

5. メーターバイザー取り外し

クリップを浮かせ、メーターバイザーを取り外します。

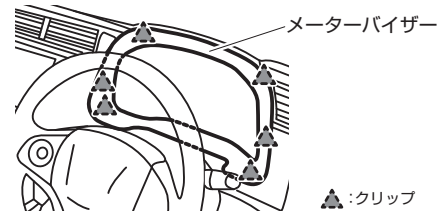

6. グローブボックス開け

グローブボックスを開けます。

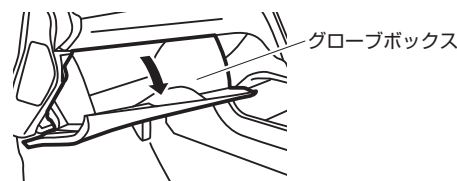

7. アシスタントパネル取り外し

スクリューを外したあと、クリップを浮かせてアシスタントパネルを取り外します。

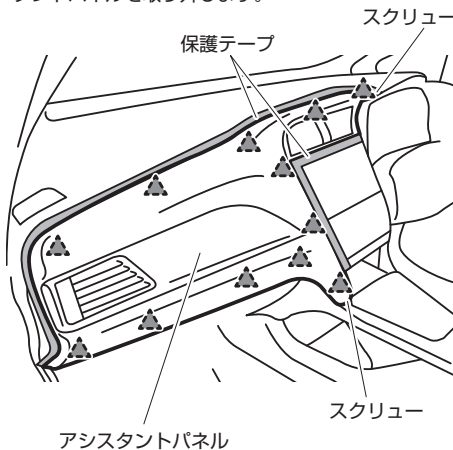

8. エアコンコントロールユニット取り外し

クリップを浮かせ、エアコンコントロールユニットを取り外します。

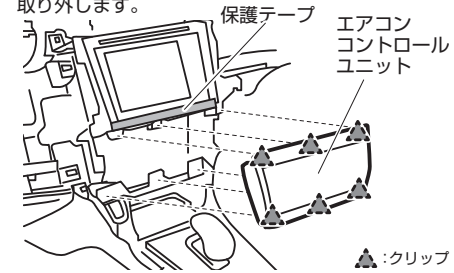

9. ナビ取り外し

スクリュー・ボルトを外したあと、パネルごとナビを取り外します。

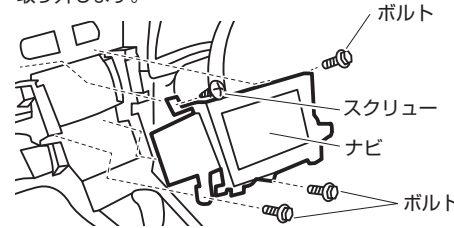

10. コネクター取り付け位置

24ピンコネクターと32ピンコネクターに本製品を割り込ませます。

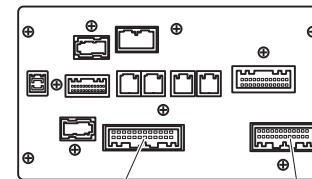

11. バッテリーマイナス端子取り付け

バッテリーのマイナス端子を取り付けます。

テレビ&ナビキット 車種別分解手順

●標準装備&メーカーオプションナビ

ステップワゴン / ステップワゴン スパーダ

ステップワゴン	RP1・2	H29.10~
ステップワゴン スパーダ	RP3・4・5	H29.10~

1. バッテリーマイナス端子取り外し

⚠ 注意

- イグニッションスイッチを[OFF]にしたあと、3分以上経過してから、バッテリーのマイナス端子を取り外してください。

2. ドライバ アウトレット取り外し

クリップを浮かせ、ドライバ アウトレットを取り外します。

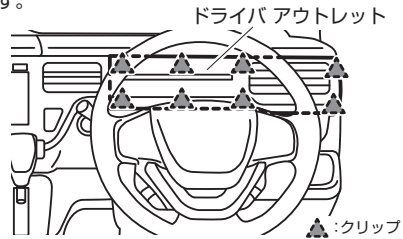

3. オーディオ メンテナンス リッド取り外し

ナビ下のオーディオ メンテナンス リッドを取り外します。図の位置にリムーバーを差し込んで外します。

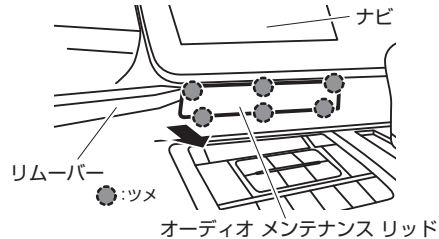

4. ナビ取り外し(1)

ナビ下のボルトを取り外します。

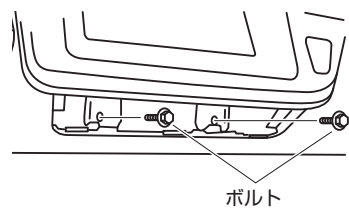

5. ナビ取り外し(2)

クリップを浮かせ、パネルごとナビを取り外します。

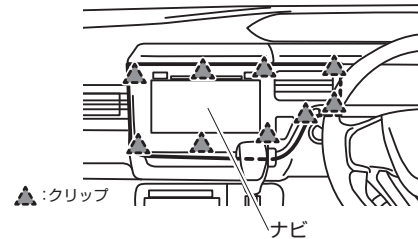

7. コネクター取り付け位置

24ピンコネクターと32ピンコネクターに本製品を割り込ませます。

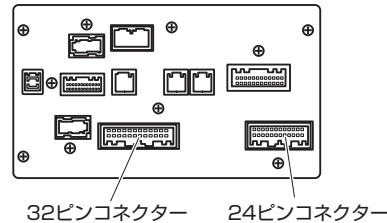

8. バッテリーマイナス端子取り付け

バッテリーのマイナス端子を取り付けます。

オデッセイ / オデッセイアブソルート / オデッセイハイブリッド

オデッセイ / オデッセイアブソルート	RC1・2	H29.12~
オデッセイハイブリッド	RC4	H29.12~

1. バッテリーマイナス端子取り外し

⚠ 注意

イグニッションスイッチをOFFにした後、5分以上経過してからバッテリーのマイナス端子を外してください。

**バッテリーのマイナス端子は必ず外してください。
外さずに作業すると、本製品が故障するおそれがあります。**

2. オーディオ メンテナンス リッド取り外し

切欠き部にマイナスドライバーを差し込み、オーディオ メンテナンス リッドを取り外します。

オーディオ メンテナンス リッド

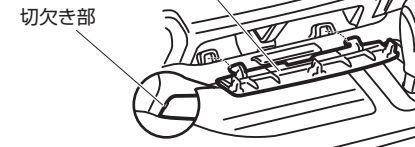

⚠ 注意

- 傷がつかないように、マイナスドライバーや車両に保護テープを使用してください。

4. コネクター取り付け位置

24ピンコネクターと32ピンコネクターに本製品を割り込ませます。

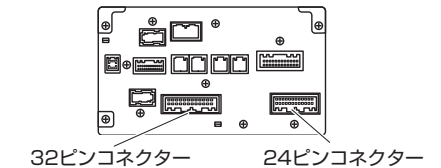

3. オーディオ&ナビゲーションユニットASSY取り外し

下側にあるボルトを2本取り外してオーディオ&ナビゲーションユニットASSYを引き出します。コネクターを外し、オーディオ&ナビゲーションユニットASSYを取り外します。

オーディオ&ナビゲーションユニットASSY

ボルト

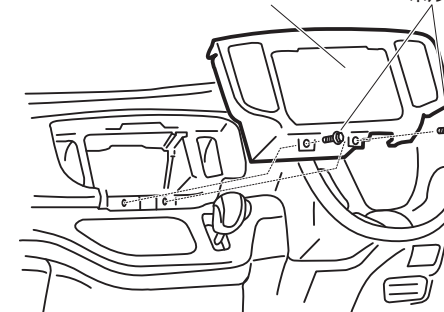

テレビ&ナビキット 車種別分解手順

●標準装備&メーカーオプションナビ

ヴェゼル / ヴェゼルハイブリッド		
ヴェゼル	RU1・2	H30.3~
ヴェゼルハイブリッド	RU3・4	H30.3~

1. バッテリーマイナス端子取り外し

⚠ 注意 イグニッションスイッチをOFFにした後、5分以上経過してからバッテリーのマイナス端子を外してください。

**バッテリーのマイナス端子は必ず外してください。
外さずに作業すると、本製品が故障するおそれがあります。**

2. アシスタントパネル取り外し

クリップを浮かせ、アシスタントパネルを取り外します。

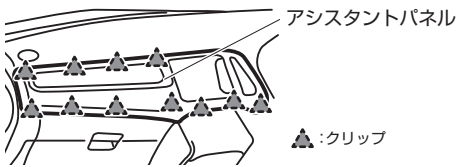

4. オーディオ&ナビゲーションユニット取り外し(2)

オーディオ&ナビゲーションユニットを手前に傾けてから、ボルト(B) からブラケット浮かせて、オーディオ&ナビゲーションユニットを取り外します。

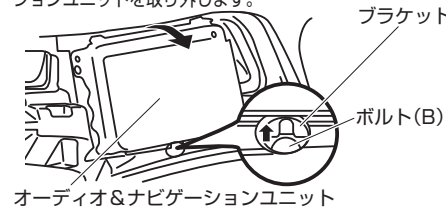

3. オーディオ&ナビゲーションユニット取り外し(1)

オーディオ&ナビゲーションユニット上部のボルト(A)を2本取り外し、下側のボルト(B)を緩めます。

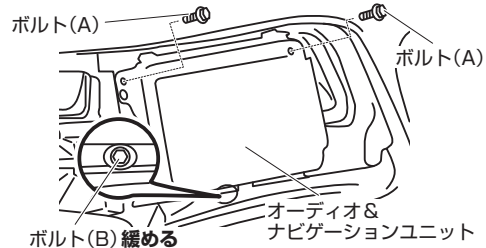

5. コネクター取り付け位置

24ピンコネクターと32ピンコネクターに本製品を割り込ませます。

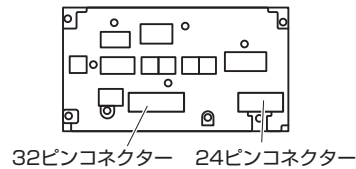

⚠ 注意

●ボルト(B)を緩めすぎて、落とさないようにご注意ください。

6. バッテリーマイナス端子取り付け

バッテリーのマイナス端子を取り付けます。

