

# 車種別サイドカメラキット (LED内蔵タイプ) 車種別取付説明書

## N-VAN (JJ1/JJ2) H30.7~

本製品は2種類の説明書が同梱されています。

- 車種別サイドカメラキット車種別取付説明書(本書)
- 車種別サイドカメラキット接続説明書

本製品の取り付けは、以下の手順でおこなってください。

- ①「車種別サイドカメラキット車種別取付説明書(本書)」を参照して、サイドカメラカバーを取り付ける。
- ②「車種別サイドカメラキット接続説明書」を参照して、各配線の接続作業をおこなう。

### 取り付け上の注意

・取り付け上の注意は「車種別サイドカメラキット接続説明書」に準じます。  
必ず「車種別サイドカメラキット接続説明書」に記載の「取り付け上の注意」を守って、取り付け作業をおこなってください。

・LEDから出ている配線を直接イルミネーション線などの12V出力する線に接続しないでください。LEDに直接12Vを入力するとLEDが破損します。LEDを接続する際は必ず同梱のLED制御ユニットをご使用ください。

**Data System 株式会社 データシステム**

■ [ 本 社 ] 東京都新宿区新宿1-18-2 ■ [ 倉敷支社 ] 岡山県倉敷市神田1-1-11  
弊社に無断で本説明書の内容・図・写真の全部、または一部の複製(コピー)・転用・転載を禁じます。  
SCK-69N3A-181 1-TOMY

1. ドアミラーを閉じ、助手席側ドアガラスを全開にしてからイグニッションスイッチをOFFにする
2. バッテリーのマイナス端子を外す
3. スクリュー5個を外してドアパネルを取り外す

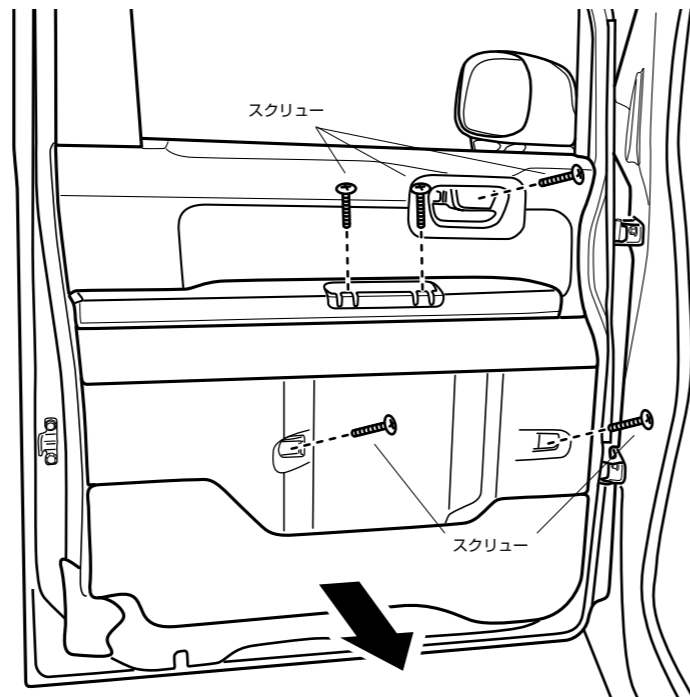

4. 助手席側のドアミラーベースカバーを取り外し、ナット3個(外側1個、内側2個)を外して助手席側ドアミラーを取り外す

- 4-1 図を参考にキリカキに内張りをはがしを差し込み、手前にこじる

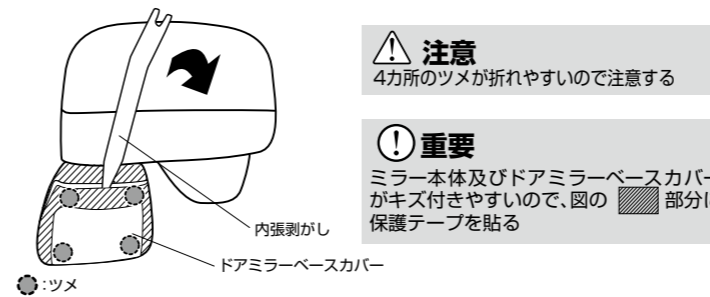

- 4-2 ドアミラーベースカバーの横の隙間に内張りをはがしを差し込み手前にこじる

- 4-3 ナットを3個外してドアミラーを取り外す

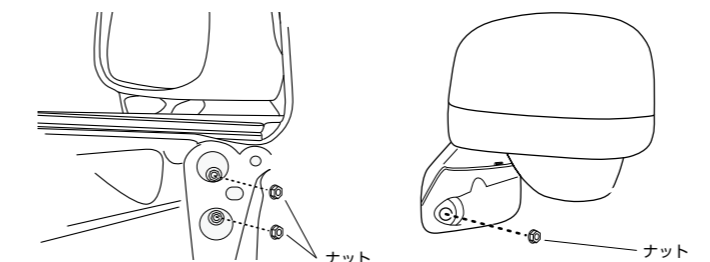

5. 付属の両面テープをカメラカバーに貼り付ける

- ①重要  
●右の図で指定している位置は両面テープを貼らずにすきまを空けてください。カメラカバーの水抜き穴になります。  
●必ず付属の脱脂クリーナーで脱脂してから両面テープを貼り付けてください。  
●両面テープの保護シートは、まだはがさないでください。

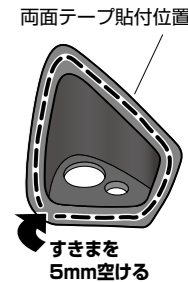

※LEDは省略しています

6. カメラカバーを取り付ける

- 6-1 下図を参考にドアミラーベースカバーにマーキングする

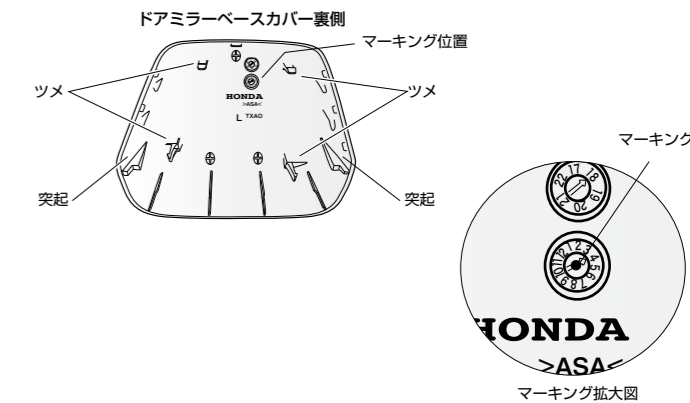

- 6-2 項目「6-1.」でマーキングした位置を中心に20φの穴をあける

- 6-3 カメラカバーを仮合わせする

- ①重要  
あけた穴がカメラカバーに隠れることを確認する

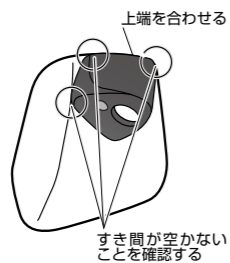

- 6-4 サイドカメラの配線をカメラカバーに通す  
ドアミラーベースカバーにあけた穴にサイドカメラキットの配線(3本)を通す

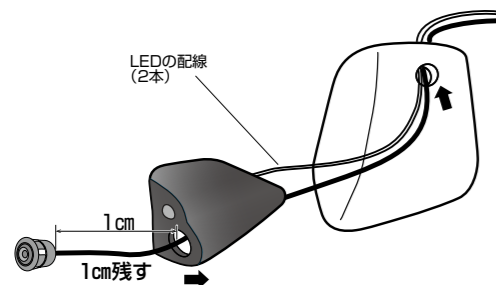

- ①重要  
カメラカバーの穴にサイドカメラ本体をはめ込み、ケーブルを1cm程度残してください。はめ込むとカメラの角度調整ができなくなります。

- 6-5 脱脂クリーナーで、ドアミラーベースカバーのカメラカバーを貼り付ける位置の汚れを取り除く

- 6-6 ドアミラーベースカバーが乾いたことを確認してからカメラカバーに貼り付けた両面テープの保護シートをはがし、カメラカバーをドアミラーベースカバーに取り付ける(項目「6-3.」参照)

- 6-7 台座のゴムカバーの穴にサイドカメラキットの配線(3本)を通す

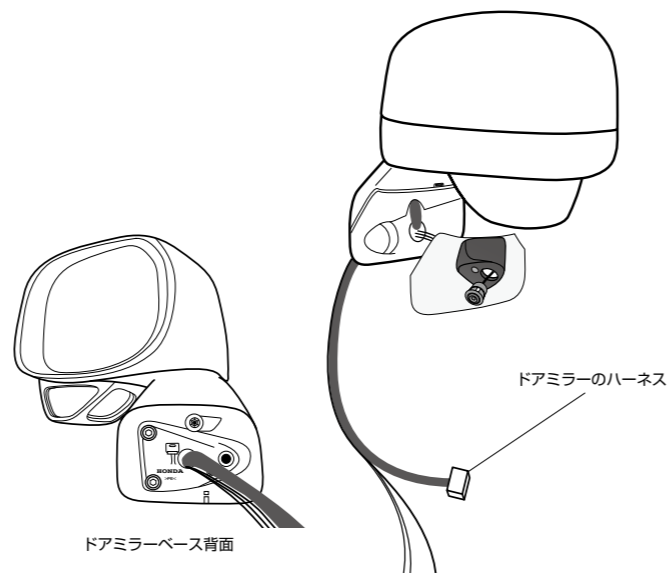

7. ドアミラーを車両に取り付ける(項目「4.」参照)

8. サイドカメラキットの配線(3本)の長さを調整してからドアミラーベースカバーをドアミラーに取り付ける

9. バッテリーのマイナスを取り付け、助手席側ドアガラスを全開にしてから再度バッテリーのマイナス端子を外す

10. 助手席足元左上の図で示したコネクタを外して、ゴムブーツ(室内側)を引き出す

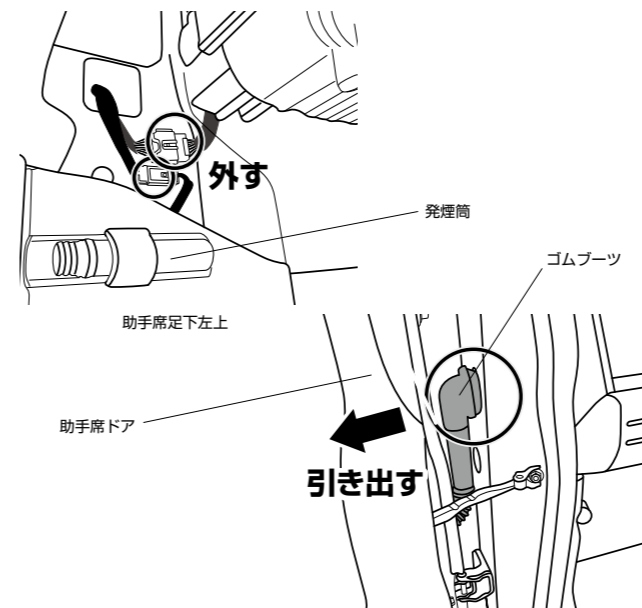

11. ゴムブーツ(ドア側)を引き出し(車両側ハーネスを引っ張らずに)、ドア内、ゴムブーツ、車内の順にサイドカメラキットの配線(3本)を通したあと、ゴムブーツと外したコネクタを元に戻す

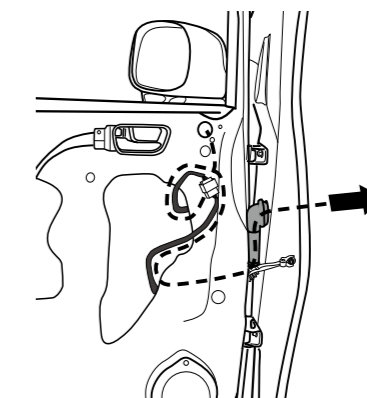

- ①注意  
●純正のケーブルに沿って(図内点線)サイドカメラキットの配線(3本)を這わせず。必ず数か所を結束バンドで固定し、たるんだりドアガラスに干渉したりしないようご注意ください。

12. LED制御ユニットの橙線を車両のイルミネーション線に接続する(イルミネーション信号を取得する)

スモールランプをONにした時に12V出力される配線に接続してください。

※サイドカメラキット接続説明書もご参照ください

- ①重要  
●必ずテスターで確認してから接続してください。

13. サイドカメラキット接続説明書に戻り、取り付けを進める