

車種別サイドカメラキット

車種別取付説明書

●ヴェゼル (RU1・2・3・4)
H25.11～

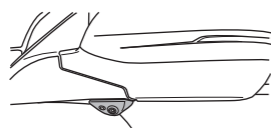

本製品は2種類の説明書が同梱されています。

- 車種別サイドカメラキット車種別取付説明書(本書)
- 車種別サイドカメラキット接続説明書

本製品の取り付けは、以下の手順でおこなってください。

- ①「車種別サイドカメラキット車種別取付説明書(本書)」を参照して、サイドカメラカバーを取り付ける。
- ②「車種別サイドカメラキット接続説明書」を参照して、各配線の接続作業をおこなう。

内容物一覧(車種別)

■結束バンド ×3

取り付け上の注意

取り付け上の注意は「車種別サイドカメラキット接続説明書」に準じます。
必ず「車種別サイドカメラキット接続説明書」に記載の「取り付け上の注意」を守って、取り付け作業をおこなってください。

Data System 株式会社 データシステム

■[本社] 東京都新宿区新宿1-18-2 ■[倉敷支社] 岡山県倉敷市神田1-1-11
弊社に無断で本説明書の内容・図・写真の全部、または一部の複製(コピー)・転用・転載を禁じます。
SCK-62V3N-1712-AKN

型紙

穴開け用型紙
※切り取ってご使用ください。

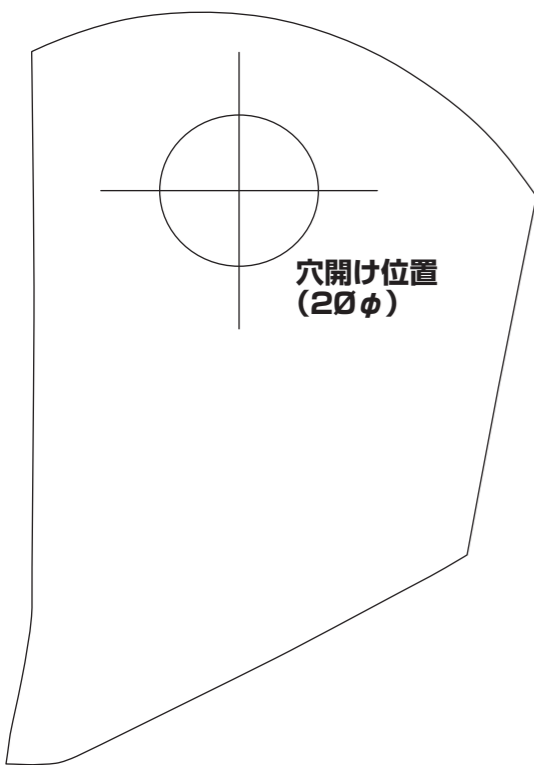

1 5cm

1. ドアミラーを開いた状態にして、POWERスイッチ(イグニッションスイッチ)をOFFにする

2. バッテリーのマイナス端子を取り外す



注意
●POWERスイッチを【OFFモード】にしたあと、3分以上経過してから、バッテリーのマイナス端子を取り外してください。

3. 助手席側のドアパネルを取り外す

3-1 ドアノブ部のキャップを取り外す

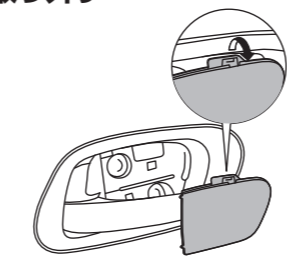

3-2 内側のスクリューを取り外す

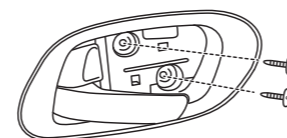

3-3 ドアハンドル部のキャップを起こし、スクリューを取り外す

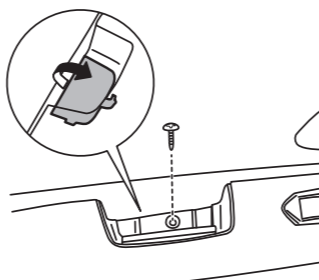

3-4 ドアミラー取り付け部内側のパネルを取り外す

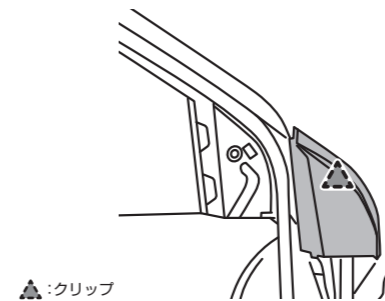

▲:クリップ

3-5 ドアパネルを取り外す

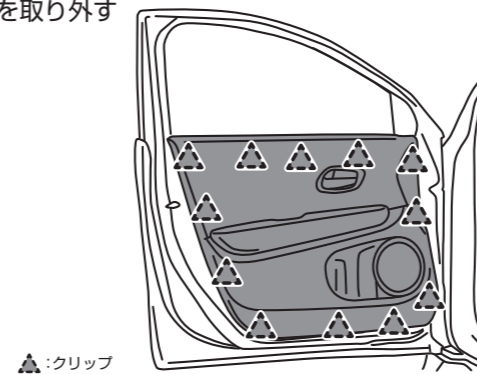

▲:クリップ

4. 助手席側ドアのスピーカーを取り外す

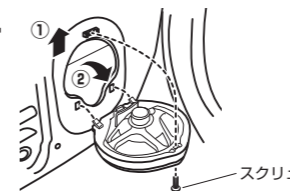

スクリュー

5. 助手席側のドアミラーを取り外す

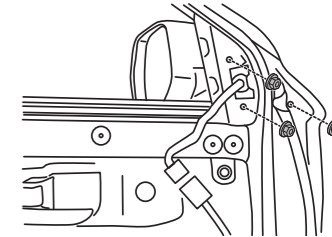

6. 付属の両面テープをカメラカバーに貼り付ける



重要
●必ず付属の脱脂クリーナーで脱脂してから両面テープを貼り付けてください。
●両面テープの保護シートは、まだはがさないでください。

両面テープ貼付位置

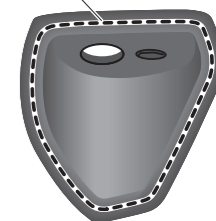

7. サイドカメラのケーブルをカメラカバーの穴に通す

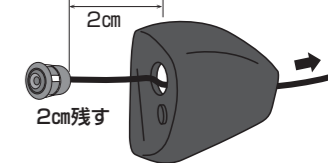

2cm
2cm残す



重要
●カメラカバーの穴にサイドカメラ本体をはめ込まず、ケーブルを2cm程度残してください。はめ込むとカメラの角度調整ができなくなります。

8. カメラカバーを取り付ける

8-1 ベースカバーを取り外す

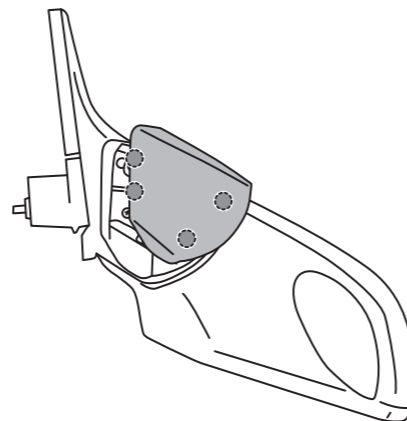

8-2 ベースカバー表側の下図の位置に型紙を貼り付け、20φの穴をあける

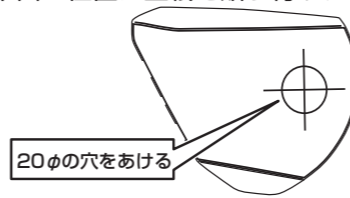

8-3 項目「8-1」であけた穴に、サイドカメラのケーブルを通す

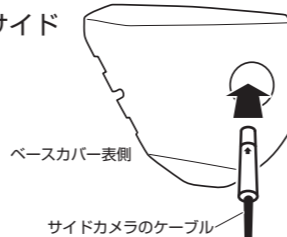

ベースカバー表側

サイドカメラのケーブル

8-4 脱脂クリーナーでベースカバー外側の油分を取り除く

8-5 カメラカバーに貼り付けた両面テープの保護シートをはがし、カメラカバーとベースカバーを固定する



重要
●カメラカバーの穴にサイドカメラ本体をはめ込まないでください。はめ込むとカメラの角度調整ができなくなります。
●寒い時期はドライヤーで暖めると密着しやすくなります。



1mm程度あける

8-6 サイドカメラのケーブルをドアミラーハーネスと同じ場所に通す

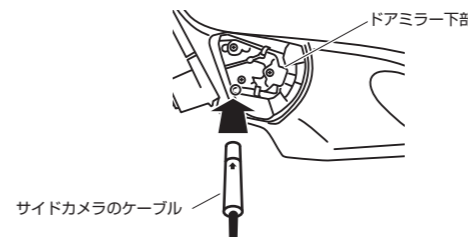

ドアミラー下部

サイドカメラのケーブル

8-7 サイドカメラキットの配線(3本)をドアミラーハーネスに沿わせ、結束バンドで固定する

ドアミラー取り付けボルトが取り付けできるくらいの余裕をとる

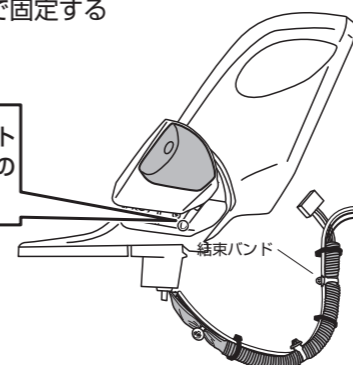

結束バンド

8-8 車両にドアミラーを取り付ける(項目「5.」参照)

9. 助手席側のスカッフプレート、助手席足下のカバーを取り外す

スカッフプレート

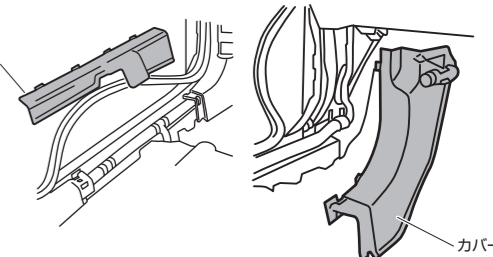

カバー

10. ゴムブーツ(ボディー側)を外し、コネクターごと車内から引き出す

ゴムブーツ

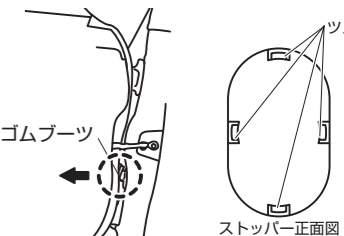

ストッパー正面図



重要
●ゴムブーツのボディー側は、樹脂製のストッパーで止められています。保護テープを巻いたマイナスドライバーなどを使用して、ツメを押し込み、ゴムブーツとストッパーを一緒に外してください。

11. ゴムブーツ(ドア側)を取り外し、ドア内、ゴムブーツ、車内の順にサイドカメラキットの配線(3本)を通したあと、ゴムブーツを元に戻す

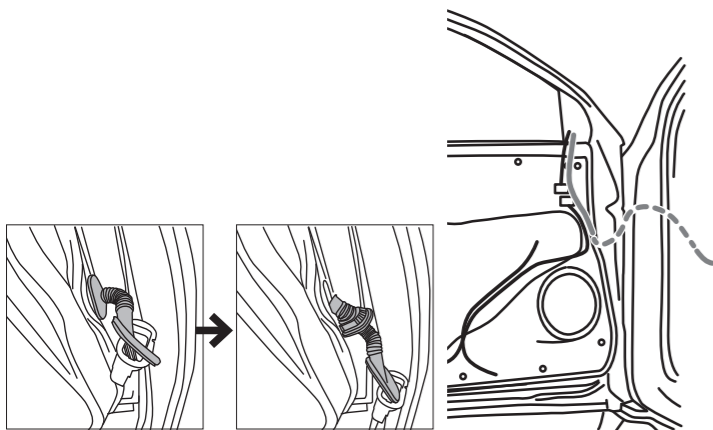

⚠ 注意

- 項目「10.」で外したコネクターをしっかりと取り付けてください。
- ドアガラスの動きを妨げない位置に配線を通してください。

12. サイドカメラキット接続説明書に戻り、取り付けを進める