

# 車種別サイドカメラキット 車種別取付説明書 (LED内蔵タイプ)

## ●ヴェゼル(RU1・2・3・4) H25.11～

本製品は2種類の説明書が同梱されています。

- 車種別サイドカメラキット車種別取付説明書(本書)
- 車種別サイドカメラキット接続説明書

本製品の取り付けは、以下の手順でおこなってください。

- ①「車種別サイドカメラキット車種別取付説明書(本書)」を参照して、サイドカメラカバーを取り付ける。
- ②「車種別サイドカメラキット接続説明書」を参照して、各配線の接続作業をおこなう。

### 内容物一覧(車種別)

■結束バンド x3

### 取り付け上の注意

取り付け上の注意は「車種別サイドカメラキット接続説明書」に準じます。必ず「車種別サイドカメラキット接続説明書」に記載の「取り付け上の注意」を守って、取り付け作業をおこなってください。

**Data System 株式会社 データシステム**

■[本社] 東京都新宿区新宿1-18-2 ■[倉敷支社] 岡山県倉敷市神田1-1-11  
弊社に無断で本説明書の内容・図・写真の全部、または一部の複製(コピー)・転用・転載を禁じます。  
SCK-62V3A-1712-AKN

### 型紙

穴開け用型紙  
※切り取ってご使用ください。

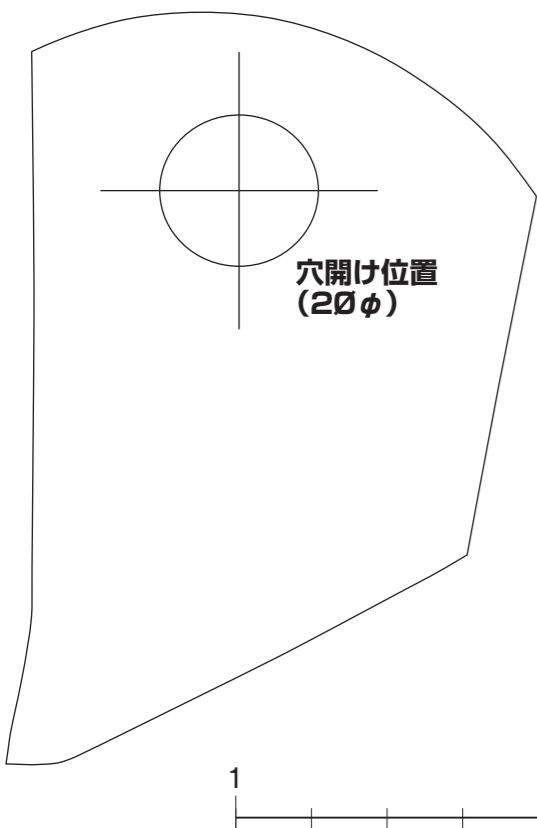

## 1. ドアミラーを開いた状態にして、POWERスイッチ(イグニッションスイッチ)をOFFにする

### 2. バッテリーのマイナス端子を取り外す



**注意**

●POWERスイッチを[OFFモード]にしたあと、3分以上経過してから、バッテリーのマイナス端子を取り外してください。

### 3. 助手席側のドアパネルを取り外す

#### 3-1 ドアノブ部のキャップを取り外す

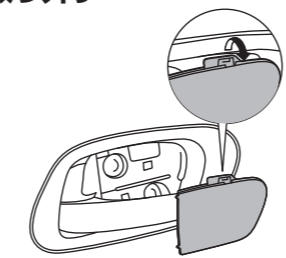

#### 3-2 内側のスクリューを取り外す

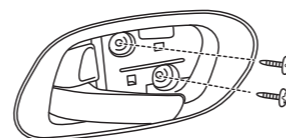

#### 3-3 ドアハンドル部のキャップを起こし、スクリューを取り外す

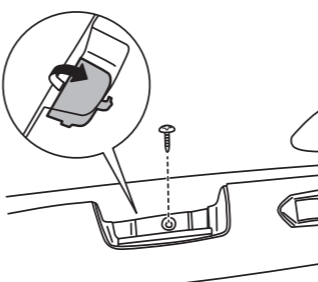

### 3-4 ドアミラー取り付け部内側のパネルを取り外す

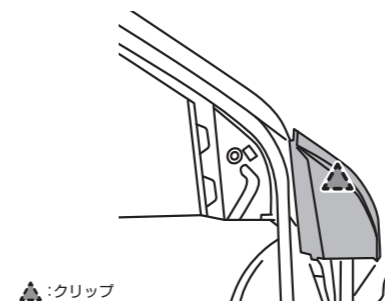

#### 3-5 ドアパネルを取り外す



### 4. 助手席側ドアのスピーカーを取り外す

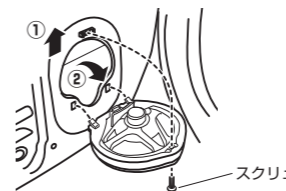

### 5. 助手席側のドアミラーを取り外す

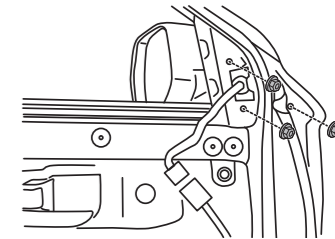

### 6. 付属の両面テープをカメラカバーに貼り付ける

両面テープ貼付位置

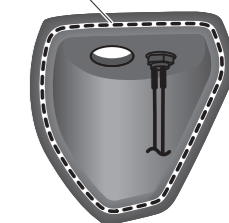

**重要**

●必ず付属の脱脂クリーナーで脱脂してから両面テープを貼り付けてください。  
●両面テープの保護シートは、まだはがさないでください。

### 7. サイドカメラのケーブルをカメラカバーの穴に通す

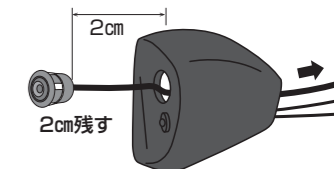

**重要**

●カメラカバーの穴にサイドカメラ本体をはめ込まず、ケーブルを2cm程度残してください。はめ込むとカメラの角度調整ができなくなります。

### 8. カメラカバーを取り付ける

#### 8-1 ベースカバーを取り外す

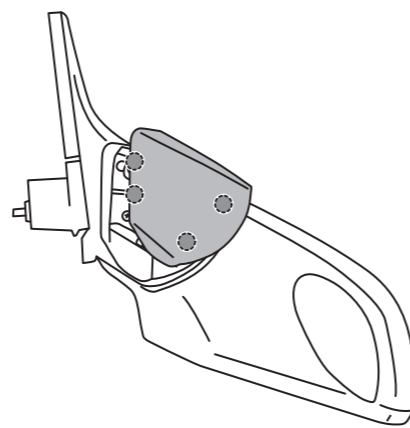

#### 8-2 ベースカバー表側の下図の位置に型紙を貼り付け、20φの穴をあける

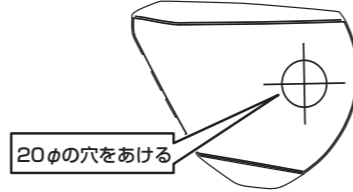

#### 8-3 項目「8-1」であけた穴に、サイドカメラのケーブル、LEDの配線(白線/黒線)の順に通す

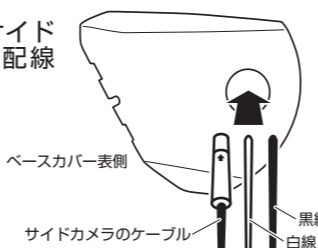

#### 8-4 脱脂クリーナーでベースカバー外側の油分を取り除く

#### 8-5 カメラカバーに貼り付けた両面テープの保護シートをはがし、カメラカバーとベースカバーを固定する



**重要**

●カメラカバーの穴にサイドカメラ本体をはめ込まないでください。はめ込むとカメラの角度調整ができなくなります。  
●寒い時期はドライヤーで暖めると密着しやすくなります。

#### 8-6 サイドカメラキットの配線(3本)をドアミラーハーネスと同じ場所に通す

- ※サイドカメラキットの配線(3本)
- ・サイドカメラのケーブル
- ・LEDの配線(白線)
- ・LEDの配線(黒線)

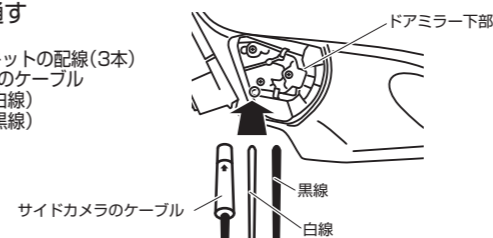

#### 8-7 サイドカメラキットの配線(3本)をドアミラーハーネスに沿わせ、結束バンドで固定する

ドアミラー取り付けボルトが取り付けできるくらいの余裕をとる

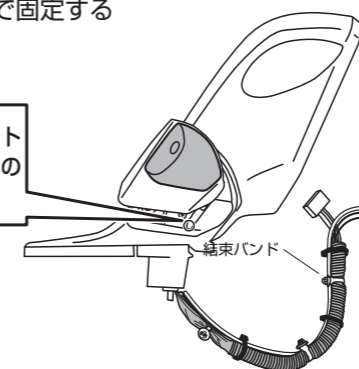

#### 8-8 車両にドアミラーを取り付ける(項目「5.」参照)

### 9. 助手席側のスカッフプレート、助手席足下のカバーを取り外す

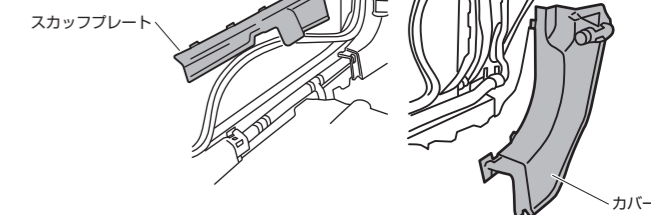

### 10. ゴムブーツ(ボディー側)を外し、コネクターごと車内から引き出す

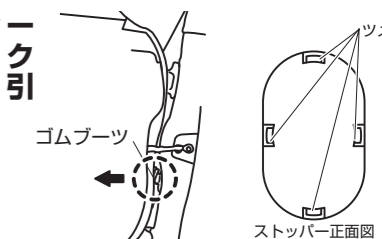

**重要**

●ゴムブーツのボディー側は、樹脂製のストッパーで止められています。保護テープを巻いたマイナスドライバーなどを使用して、ツメを押し込み、ゴムブーツとストッパーと一緒に外してください。

# 11. ゴムブーツ(ドア側)を取り外し、ドア内、ゴムブーツ、車内の順にサイドカメラキットの配線(3本)を通したあと、ゴムブーツを元に戻す

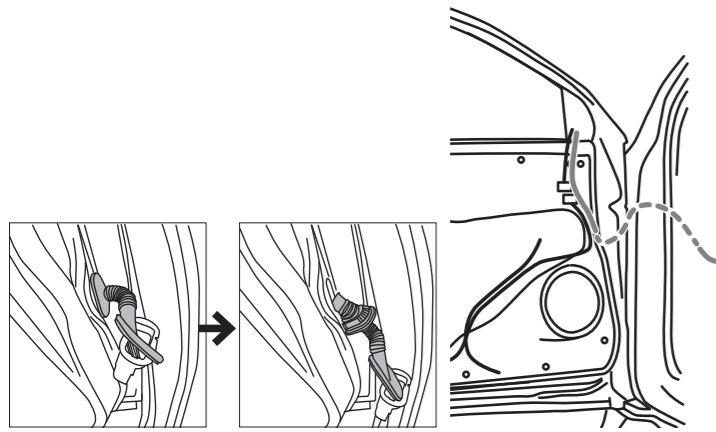

## ⚠ 注意

- 項目「10.」で外したコネクタをしっかりと取り付けてください。
- ドアガラスの動きを妨げない位置に配線を通してください。

# 12. モニター裏の24ピンコネクタのイルミネーション線に、LED制御ユニットの橙線をエレクトロタップで接続する

※車種別サイドカメラキット接続説明書もご参照ください

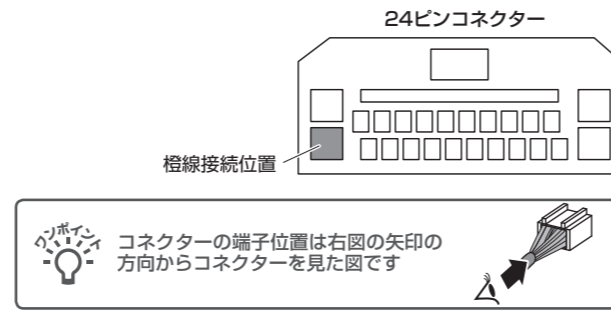

## ⚠ 重要

- 必ずテスターで確認してから接続してください。
- スモールランプをONにした時に12V出力される配線に接続してください。

# 13. サイドカメラキット接続説明書に戻り、取り付けを進める