

車種別サイドカメラキット 車種別取付説明書

N-BOX/N-BOX カスタム/ N-BOX+/N-BOX+ カスタム (JF1・2) H23.12~

本製品は2種類の説明書が同梱されています。
●車種別サイドカメラキット車種別取付説明書(本書)
●車種別サイドカメラキット接続説明書

本製品の取り付けは、以下の手順でおこなってください。
①「車種別サイドカメラキット車種別取付説明書(本書)」を参照して、サイドカメラカバーを取り付ける。
②「車種別サイドカメラキット接続説明書」を参照して、各配線の接続作業をおこなう。

取り付け上の注意

取り付け上の注意は「車種別サイドカメラキット接続説明書」に準じます。
必ず「車種別サイドカメラキット接続説明書」に記載の「取り付け上の注意」を守って、取り付け作業をおこなってください。

追加同梱分

■結束バンド×3
※計8本同梱しています。



■[本社] 東京都新宿区新宿1-18-2 ■[倉敷支社] 岡山県倉敷市神田1-1-11
弊社に無断で本説明書の内容・図・写真の全部、または一部の複製(コピー)・転用・転載を禁じます。
SCK-57N3N-1610-MAB

1. ドアミラーを開いた状態にして、イグニッションスイッチをOFFにする

2. バッテリーのマイナス端子を取り外す

3. 助手席側のドアパネルを取り外す

3-1 ドアノブ奥のスクリュー、ドアプルハンドルの横のカバーを開き奥のスクリューを取り外す

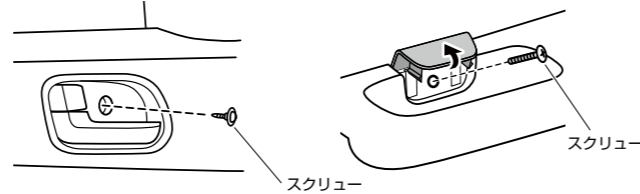

3-2 インナーガーニッシュを取り外す

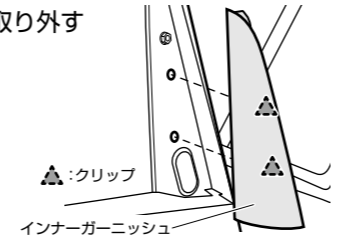

3-3 ドアパネルを取り外す

※ドアロックスイッチ裏のコネクターをはずします

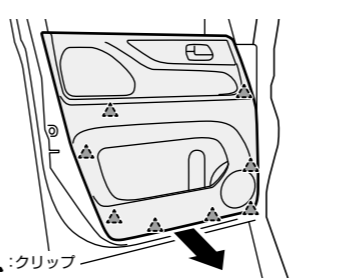

4. 助手席側のドアミラーを取り外す

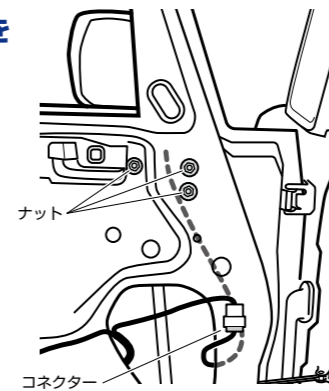

5. 付属の両面テープをカメラカバーに貼り付ける

重要
●右の図で指定している位置は両面テープを貼らずにすきまを空けてください。カメラカバーの水抜き穴になります。
●必ず付属の脱脂クリーナーで脱脂してから両面テープを貼り付けてください。
●両面テープの保護シートは、まだはがさないでください。

両面テープ貼付位置

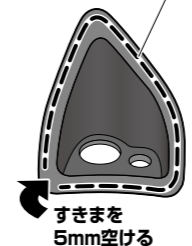

6. カメラカバーを取り付ける

6-1 台座のゴムカバーをめくり、ドアミラーベースカバーを取り外す

注意
上側2カ所のツメが折れやすいので注意する

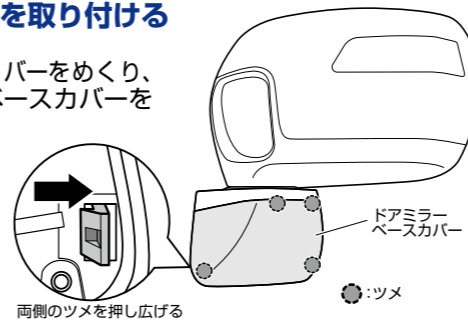

6-2 下図を参考に配線を通す穴あけ位置をマーキングをする

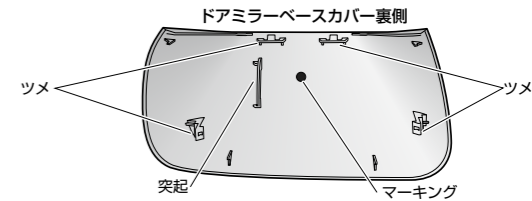

6-3 カメラカバーを仮合わせする

重要
マーキングがカメラカバーに隠れることを確認する

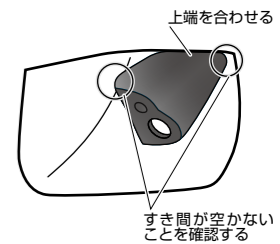

6-4 項目「6-2.」でマーキングした位置に6φの穴をあける

6-5 サイドカメラの配線をカバーに通す
ドアミラーベースカバーにあけた穴にサイドカメラキットの配線を通す

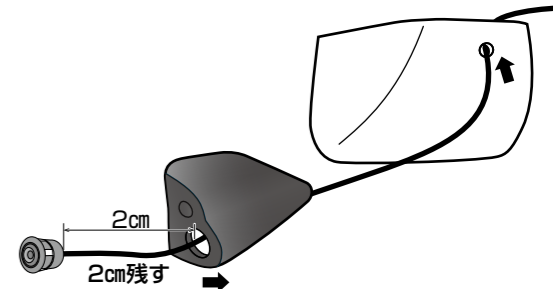

重要
カメラカバーの穴にサイドカメラ本体をはめ込み、ケーブルを2cm程度残してください。はめ込むとカメラの角度調整ができなくなります。

6-6 脱脂クリーナーで、カメラカバーを貼り付ける位置の油分を取り除く

6-7 カメラカバーに貼り付けた両面テープの保護シートをはがし、カメラカバーとドアミラーベースカバーを固定する(項目「6-3.」参照)

6-8 ドアミラーベースカバーを元に戻し、台座のゴムカバーの穴にサイドカメラキットの配線を通す
ドアミラーのハーネスにサイドカメラキットの配線を付属の結束バンドで固定する

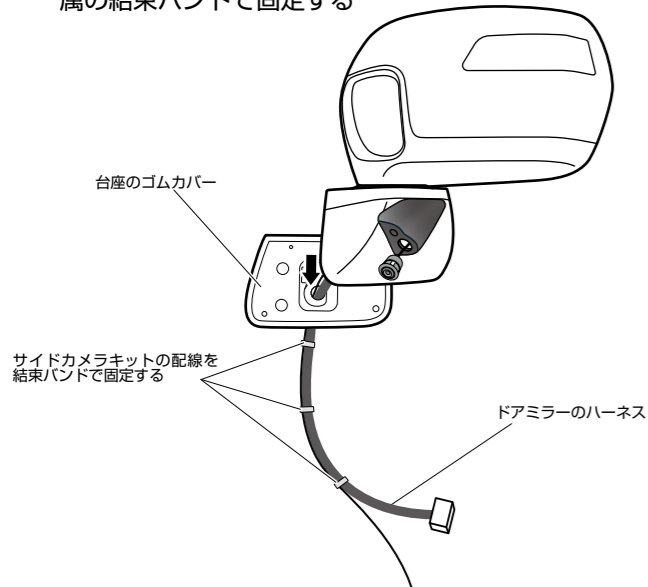

8. グローブボックスを取り外す



9. 図で示したコネクターを外して、ゴムブーツ(室内側)を引き出す

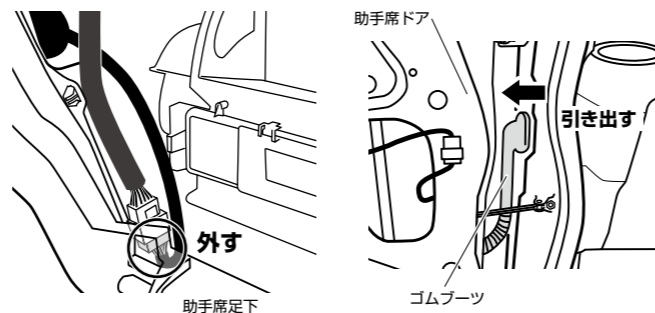

10. ゴムブーツ(ドア側)を外し、ドア内、ゴムブーツ、車内の順にサイドカメラキットの配線を通したあと、ゴムブーツと外したコネクターを元に戻す



注意
●ドアガラスの動きを妨げない位置に配線を通してください。

11. サイドカメラキット接続説明書に戻り、取り付けを進める

7. ドアミラーを車両に取り付ける(項目「4.」参照)