

・レガシィ アウトバック (BS9) H26.10～

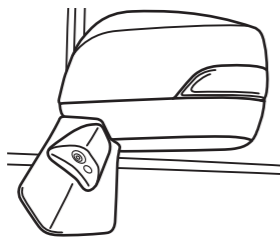

本製品は2種類の説明書が同梱されています。

- 車種別サイドカメラキット車種別取付説明書(本書)
- 車種別サイドカメラキット接続説明書

本製品の取り付けは、以下の手順でおこなってください。

- ①「車種別サイドカメラキット車種別取付説明書(本書)」を参照して、サイドカメラカバーを取り付ける。
- ②「車種別サイドカメラキット接続説明書」を参照して、各配線の接続作業をおこなう。

取り付け上の注意

取り付け上の注意は「車種別サイドカメラキット接続説明書」に準じます。必ず「車種別サイドカメラキット接続説明書」に記載の「取り付け上の注意」を守って、取り付け作業をおこなってください。

Data System 株式会社 データシステム

■[本社] 東京都新宿区新宿1-18-2 ■[倉敷支社] 岡山県倉敷市神田1-1-11
弊社に無断で本説明書の内容・図・写真の全部、または一部の複製(コピー)・転用・転載を禁じます。
SCK-53L3N-1604-YUM

1. ドアミラーを開いた状態にして、POWERスイッチ (イグニッションスイッチ)をOFFにする

2. バッテリーのマイナス端子を取り外す

3. 助手席側のドアパネルを取り外す

3-1 ドアノブ部のキャップをめくり、スクリーンを取り外す

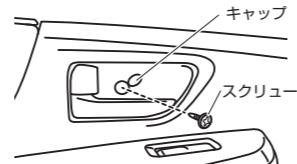

3-2 アームレストのカバーをめくり、スクリーンを取り外す

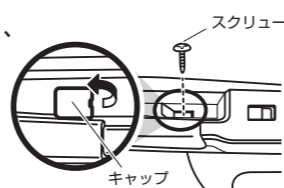

3-3 ドアパネルを浮かせ、ワイヤーなどを外したあと、ドアパネルを取り外す

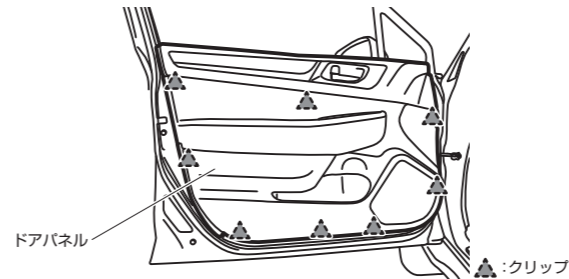

4. 助手席側ドアミラーのコンネクターと、固定ボルト3本を外し、ドアミラーを取り外す

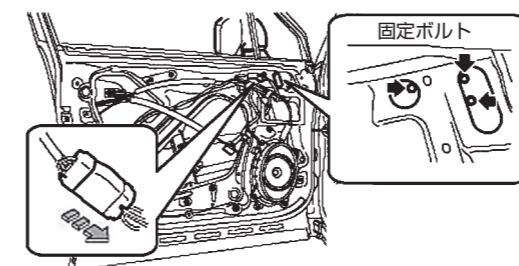

⚠ 注意

- ドアミラーを取り外す前に、配線が通っている位置を確認してください。取り付け時に配線の通す場所を間違えると、配線に損傷を与えるおそれがあります。

5. 付属の両面テープをカメラカバーに貼り付ける

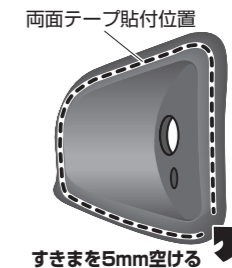

⚠ 重要

- 図で指定している位置は両面テープを貼らずにすきまを空けてください。カメラカバーの水抜き穴になります。
- 必ず付属の脱脂クリーナーで脱脂してから両面テープを貼り付けてください。
- 両面テープの保護シートは、まだはがさないでください。

6. サイドカメラのケーブルをカメラカバーの穴に通す

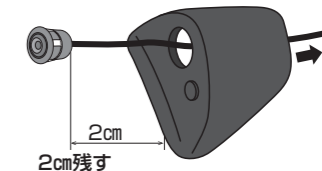

⚠ 重要

- カメラカバーの穴にサイドカメラ本体をはめ込まず、ケーブルを2cm程度残してください。はめ込むとカメラの角度調整ができなくなります。

7. 樹脂カバーに穴をあける

7-1 ドアミラーの台座にあるゴムカバーを浮かせる

7-2 金属部分に沿って、マジックで樹脂カバーの裏側にマーキングする

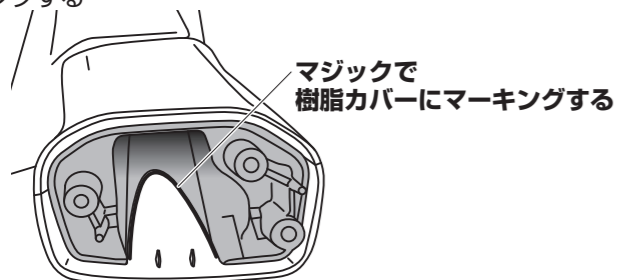

7-3 大きいスクリーンを3個外し、ミラーと台座を分離させる

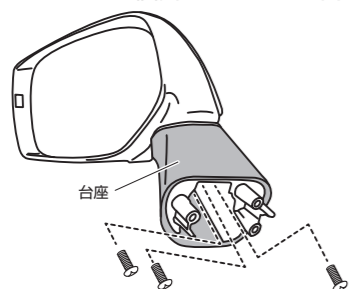

⚠ 注意

- スクリーンにネジロック剤が塗布されています。スクリーンを破損させないようにご注意ください。

7-4 小さいスクリーンを外したあと、金属部分をずらして樹脂カバー内側のツメを外し、カバーを分解する

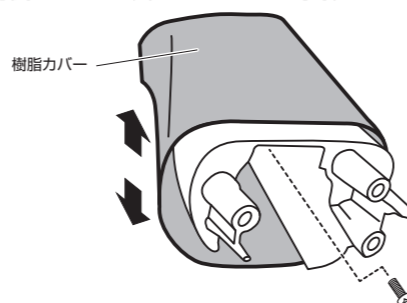

7-5 樹脂カバーの下図位置に6φの穴をあける

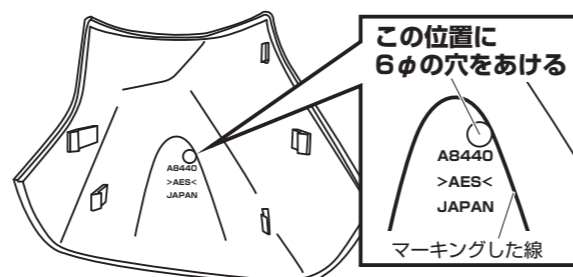

8. カメラカバーを取り付ける

8-1 樹脂カバーと金属部分を組み立て、項目「7-3」の状態に戻す

8-2 項目「7-5」であけた穴に、サイドカメラのケーブルを通す

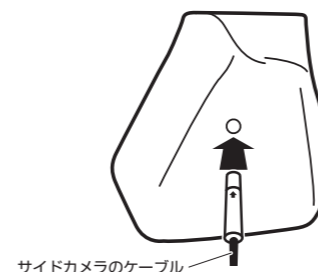

- 台座の金属部分とあけた穴が重なり、配線が通らない場合は、金属部分をヤスリなどで削ってください。

8-3 脱脂クリーナーで樹脂カバー外側の油分を取り除く

8-4 カメラカバーに貼り付けた両面テープの保護シートをはがし、樹脂カバーに固定する

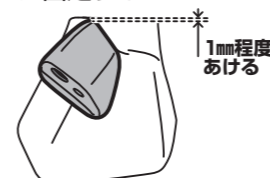

⚠ 重要

- カメラカバーの穴にサイドカメラ本体をはめ込まないでください。はめ込むとカメラの角度調整ができなくなります。
- 寒い時期はドライヤーで暖めると密着しやすくなります。

8-5 項目「7-3」で外したスクリーンを使用して台座にドアミラー本体を取り付けたあと、ゴムカバーを取り付ける

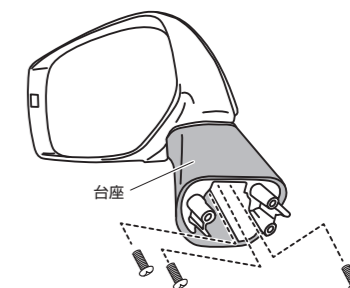

⚠ 注意

- スクリーンにネジロック剤を塗布してしっかりと固定してください。

8-6 車両にドアミラーを取り付ける(項目「4.」参照)

9. 助手席側のスカッフプレート、助手席足下のカバーを取り外す

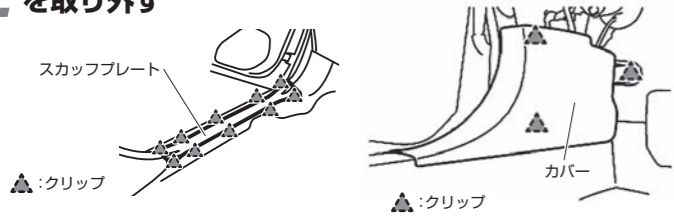

10. グローブボックス下にあるコネクタの、ストッパーを起こしてから、コネクタを取り外す

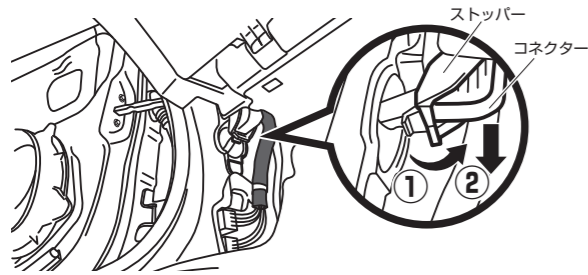

11. ゴムブーツ(ボディー側)を外し、コネクタごと車内から引き出す

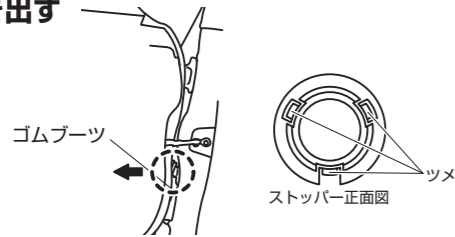

! 重要

●ゴムブーツのボディー側は、樹脂製のストッパーで止められています。保護テープを巻いたマイナスドライバーなどを使用して、ツメを押し込み、ゴムブーツとストッパーを一緒に外してください。

12. ゴムブーツをドア側に押し込み、ドアのサービスホールから引き出す

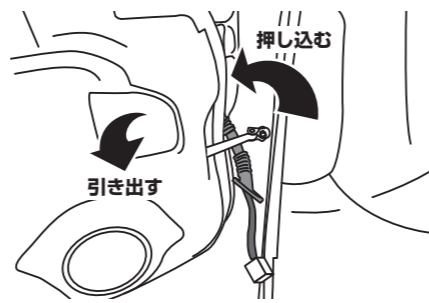

13. ゴムブーツにサイドカメラキットの配線を通してから、ゴムブーツを元に戻し、項目「10.」で外したコネクタを接続する

! 注意

●ドアガラスの動きを妨げない位置に配線を通してください。

14. サイドカメラキット接続説明書に戻り、取り付けを進める