

車種別サイドカメラキット (LED内蔵タイプ) 車種別取付説明書

・レガシィ アウトバック (BS9) H26.10～

本製品は2種類の説明書が同梱されています。

- 車種別サイドカメラキット車種別取付説明書(本書)
- 車種別サイドカメラキット接続説明書

本製品の取り付けは、以下の手順でおこなってください。

- ①「車種別サイドカメラキット車種別取付説明書(本書)」を参照して、サイドカメラカバーを取り付ける。
- ②「車種別サイドカメラキット接続説明書」を参照して、各配線の接続作業をおこなう。

取り付け上の注意

取り付け上の注意は「車種別サイドカメラキット接続説明書」に準じます。必ず「車種別サイドカメラキット接続説明書」に記載の「取り付け上の注意」を守って、取り付け作業をおこなってください。

Data System 株式会社 データシステム

■ [本 社] 東京都新宿区新宿1-18-2 ■ [倉敷支社] 岡山県倉敷市神田1-1-11
弊社に無断で本説明書の内容・図・写真の全部、または一部の複製(コピー)・転用・転載を禁じます。
SCK-53L3A-1604-YUM

1. ドアミラーを開いた状態にして、POWERスイッチ (イグニッションスイッチ)をOFFにする

2. バッテリーのマイナス端子を取り外す

3. 助手席側のドアパネルを取り外す

3-1 ドアノブ部のキャップをめくり、スクリーンを取り外す

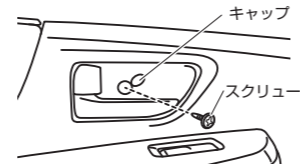

3-2 アームレストのカバーをめくり、スクリーンを取り外す

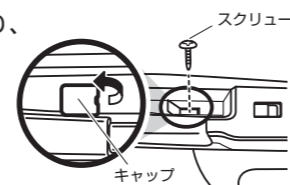

3-3 ドアパネルを浮かせ、ワイヤーなどを外したあと、ドアパネルを取り外す

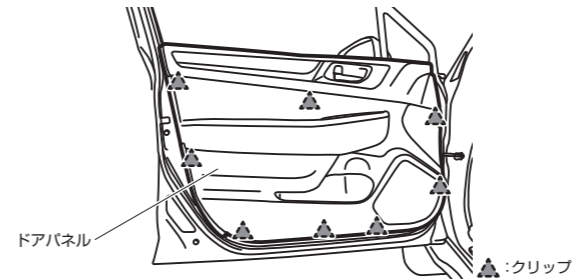

4. 助手席側ドアミラーのコネクターと、固定ボルト3本を外し、ドアミラーを取り外す

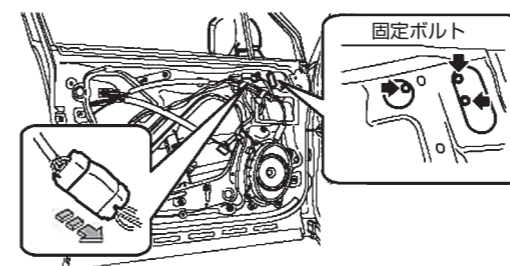

⚠ 注意

- ドアミラーを取り外す前に、配線が通っている位置を確認してください。取り付け時に配線の通す場所を間違えると、配線に損傷を与えるおそれがあります。

5. 付属の両面テープをカメラカバーに貼り付ける

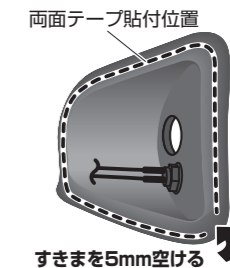

⚠ 重要

- 図で指定している位置は両面テープを貼らずにすきまを空けてください。カメラカバーの水抜き穴になります。
- 必ず付属の脱脂クリーナーで脱脂してから両面テープを貼り付けてください。
- 両面テープの保護シートは、まだはがさないでください。

6. サイドカメラのケーブルをカメラカバーの穴に通す

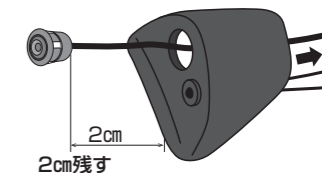

⚠ 重要

- カメラカバーの穴にサイドカメラ本体をはめ込まず、ケーブルを2cm程度残してください。はめ込むとカメラの角度調整ができなくなります。

7. 樹脂カバーに穴をあける

7-1 ドアミラーの台座にあるゴムカバーを浮かせる

7-2 金属部分に沿って、マジックで樹脂カバーの裏側にマーキングする

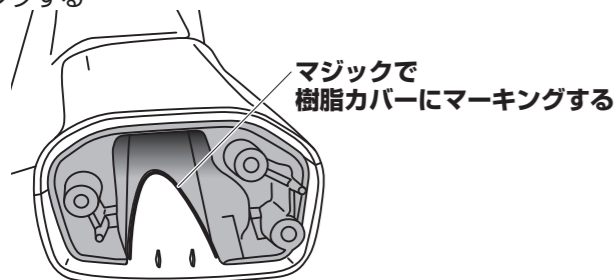

7-3 大きいスクリーンを3個外し、ミラーと台座を分離させる

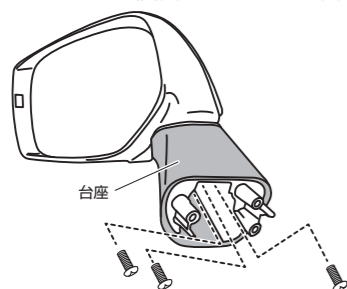

⚠ 注意

- スクリーンにネジロック剤が塗布されています。スクリーンを破損させないようにご注意ください。

7-4 小さいスクリーンを外したあと、金属部分をずらして樹脂カバー内側のツメを外し、カバーを分解する

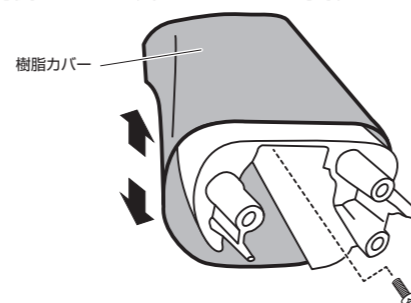

7-5 樹脂カバーの下図位置に6φの穴をあける

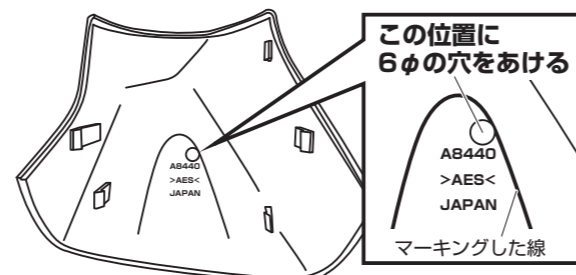

8. カメラカバーを取り付ける

8-1 樹脂カバーと金属部分を組み立て、項目「7-3」の状態に戻す

8-2 項目「7-5」であけた穴に、サイドカメラのケーブル、LEDの配線(白線/黒線)の順に通す

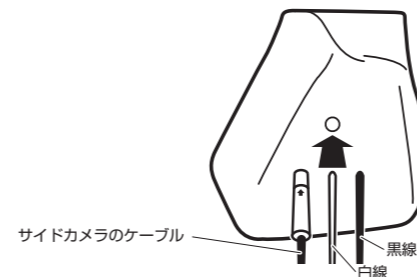

- 台座の金属部分とあけた穴が重なり、配線が通らない場合は、金属部分をヤスリなどで削ってください。

8-3 脱脂クリーナーで樹脂カバー外側の油分を取り除く

8-4 カメラカバーに貼り付けた両面テープの保護シートをはがし、樹脂カバーに固定する

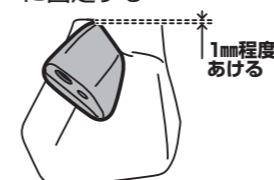

⚠ 重要

- カメラカバーの穴にサイドカメラ本体をはめ込まないでください。はめ込むとカメラの角度調整ができなくなります。
- 寒い時期はドライヤーで暖めると密着しやすくなります。

8-5 項目「7-3」で外したスクリーンを使用して台座にドアミラー本体を取り付けたあと、ゴムカバーを取り付ける

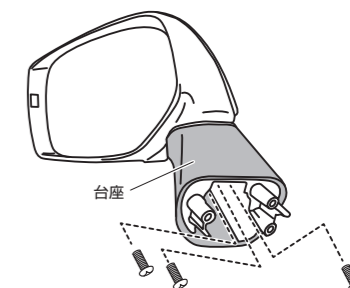

⚠ 注意

- スクリーンにネジロック剤を塗布してしっかりと固定してください。

8-6 車両にドアミラーを取り付ける(項目「4.」参照)

9. 助手席側のスカッフプレート、助手席足下のカバーを取り外す

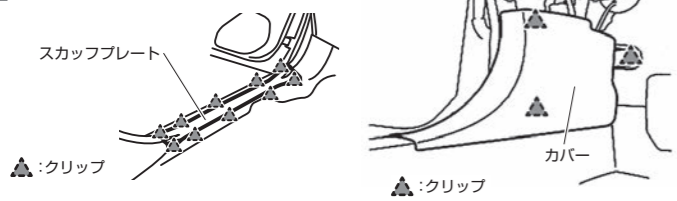

10. グローブボックス下にあるコネクターの、ストッパーを起こしてから、コネクタを取り外す

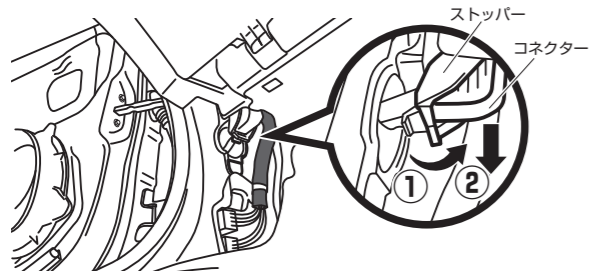

11. ゴムブーツ(ボディー側)を外し、コネクタごと車内から引き出す

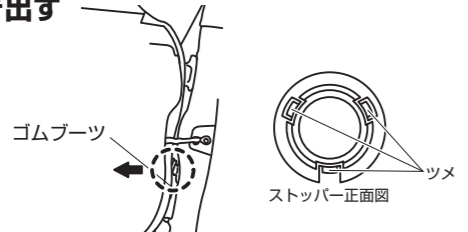

重要

●ゴムブーツのボディー側は、樹脂製のストッパーで止められています。保護テープを巻いたマイナスドライバーなどを使用して、ツメを押し込み、ゴムブーツとストッパーを一緒に外してください。

12. ゴムブーツをドア側に押し込み、ドアのサービスホールから引き出す

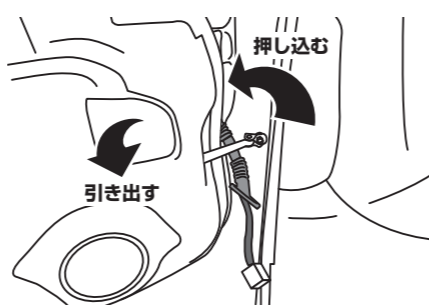

13. ゴムブーツにサイドカメラキットの配線(3本)を通してから、ゴムブーツを元に戻し、項目「10.」で外したコネクタを接続する

注意

●ドアガラスの動きを妨げない位置に配線を通してください。

14. イルミネーション線に、LED制御ユニットの橙線を接続する

※車種別サイドカメラキット接続説明書もご参照ください

オーディオユニット裏のイルミネーション線に接続する場合

14-1 エアコンユニットカバー下側のクリップを浮かせて、上側のツメを外して、カバーを取り外す

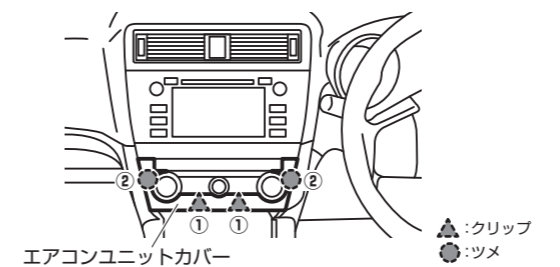

注意 取り外しは丁寧におこなってください。無理におこなうと、ツメが折損するおそれがあります。

14-2 スクリュー(2本)を外し、クリップを浮かせてエアコンユニットを取り外す

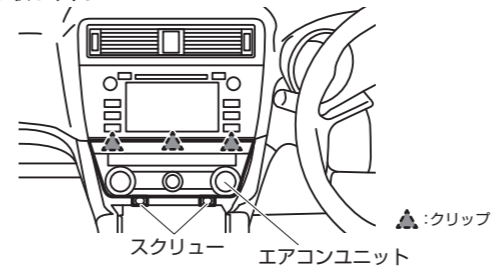

14-3 クリップ・ツメを浮かせ、コネクタを切り離してから、エアコン吹出し口(中央)を取り外す

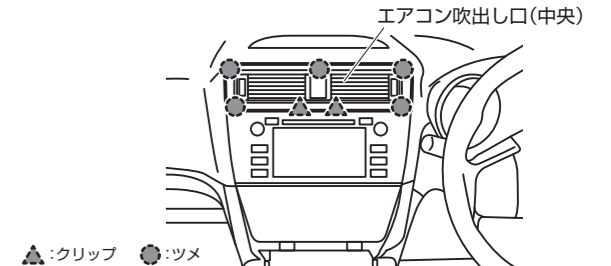

14-4 スクリュー(4本)を外し、クリップを浮かせてナビを取り外す

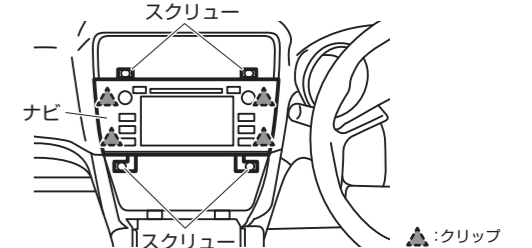

14-5 モニター裏の10ピンコネクタ、または20ピンコネクタのイルミネーション線に、LED制御ユニットの橙線をエレクトロタップで接続する

重要 エレクトロタップで接続する前に、スモールランプ点灯時に12Vを出力するか、テスターで測定してください。

●メーカーオプションナビ装着車

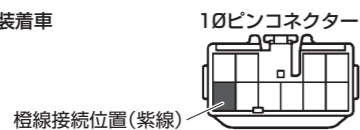

●ディーラーオプションナビ装着車/ナビレス車

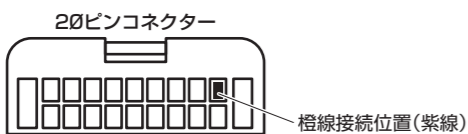

コネクタの端子位置は右図の矢印の方向からコネクタを見た図です

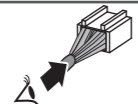

15. サイドカメラキット接続説明書に戻り、取り付けを進める