

取付 / 取扱説明書

AVR415

AV CONTROL REMO - CON

AV コントロールリモコン

Data System 株式会社 データシステム [Homepage URL http://www.datasystem.co.jp/](http://www.datasystem.co.jp/)

- 東京都新宿区新宿 1-18-2 TEL.03-5369-4137 (代)
 - 岡山県倉敷市神田 1-1-11 TEL.086-445-1617(代) FAX.086-440-1635
- 自動音声案内に従って下記の#(シャープ)と番号を押してください。
 #1 適合確認 #2 サービス(技術的なお問い合わせ・修理受付) #3 在庫確認・ご注文
 (※コレクトコールによるお問い合わせは受付致しかねますので予めご了承ください)

パーツリスト (揃っているか取付前に必ずご確認ください)

- AVR 本体 ● リモコン受光部 ● リモコン (ボタン電池 CR2025)
- クリップ 3個 ● 両面テープ ● 取付 / 取扱説明書
- 保証書 & ユーザー保証登録カード

注意事項

本書には取り付け / 取り外し作業中の事故、または不適切な作業による車両損傷などにより、安全と信頼性が損なわれないよう守るべき項目を記載しています。但し、場合によってはこれらの項目以外にも予見できない不適切な現象が発生する可能性がありますので、状況に応じた適切な判断と対応が必要になる場合があることを予めご承知おきください。



警告・・守らないと法律に違反する恐れがあるもの

注意・・守らないと車及び製品を破損、または故障させる恐れがあるもの

- 運転者は、運転中に絶対にこのリモコンの操作をしないで下さい。
- 運転者が走行中にテレビ、モニター画面を見ることは、道路交通法の安全運転義務違反となり、処罰の対象となります。運転者は安全上、走行中にテレビを見ないで下さい。罰金・減点等の責務に関しては当社では一切負いません、予めご了承願います。
- 取り付け前に、必ずエンジンを停止させバッテリーマイナス端子を外して下さい。但し、その場合はラジオや時計等のメモリー内容が消えてしまいます。消えてしまうと困るメモリーの内容は、バッテリーマイナス端子を外す前に必ずメモしておき、取り付け完了後、再度入力して下さい。
- テレビモニター及びチューナー等を点検、修理に出される際には必ず本製品を取り外して頂きますようお願い致します。本製品を含みアフターパーツ類を取り付けしている場合、ディーラーによってはメーカー保証が受けられない場合があります。
- 本製品を使用、操作したことによって発生した、人身・物損事故の責任・補償は一切負いません。
- ユニット内のカセット、音楽ディスク、地図ディスク等すべてイジェクトしてから、脱着作業を行って下さい。
- コネクターを外すときは、コネクターの抜け防止爪をしっかり押し込み、まっすぐ引き抜いて下さい。コネクターを無理に引っ張りますと、車両側ユニット内の基板が破損する恐れがあります。
- 配線部分を引っ張ることは絶対にしないで下さい。断線、接触不良を引き起こす恐れがあります。
- コネクターを接続するときは、カチッと音がするまで奥まで確実に差し込んで下さい。
- 本製品は、必要に応じて配線部を結束バンドで固定して下さい。固定しないとコネクターの接触不良、配線の断線の恐れがあります。
- 本製品を取り付ける際は、ハーネス、配線等がパネルやシートレール、ペダル等に噛み込まれたり挟まれる可能性のある場所には絶対に設置しないで下さい。製品の破損やハーネス断線等の恐れがあります。
- 本製品の取り付けには専門知識が必要ですので、販売店または整備工場などに作業を依頼して下さい。
- 適合外の車両へ取り付けて発生したクレーム、事故、故障等に関する責任は弊社では一切負いません、予めご了承ください。

取扱方法

- エンジンを始動すると、リモコン受光部のランプが点灯します。
- リモコンの発光部を受光部にむけて、リモコンのボタンを押すことによってモニターの音量、選局・選曲、ソース切替ができます。

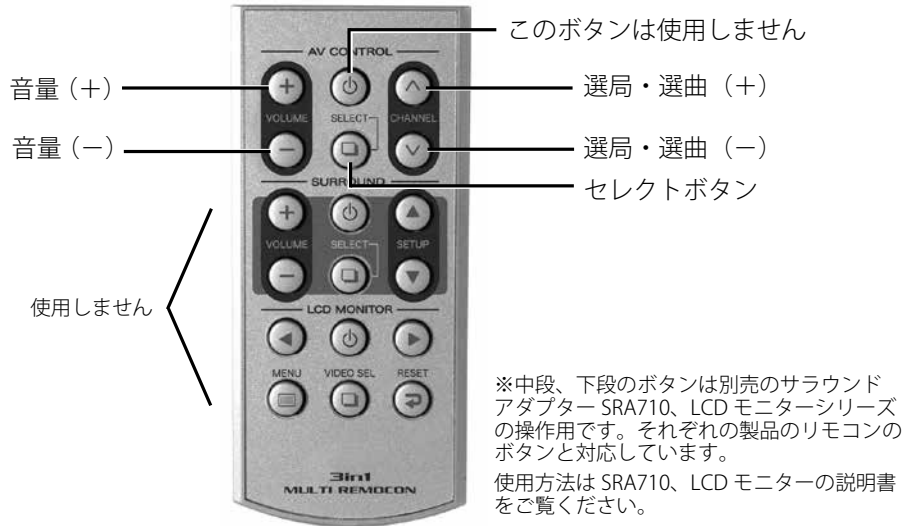

ボタン操作

「音量 (+)」ボタン 押す度に音量を大きくします。

※押し続けることにより早く音量を大きくする機種 (モニター) もあります。

「音量 (-)」ボタン 押す度に音量を小さくします。

※押し続けることにより早く音量を小さくする機種 (モニター) もあります。

「セレクトボタン」 押すごとにモニターやオーディオのソース (TV、AM・FM ラジオなど映像源、音源) を切り替えます。(切り替わり内容は、メーカー、モニターの種類などにより異なります)

※「セレクトボタン」を 2 秒以上押すと電源 OFF になる機種 (モニター) もあります。

「チャンネル (+)」ボタン 押す度に放送のチャンネル番号を大きくします。CD などを再生しているとき、一つ先の曲に先送りします。

「チャンネル (-)」ボタン 押す度に放送のチャンネル番号を小さくします。CD などを再生しているとき、今再生している曲の先頭、また一つ前の曲に逆送りします。

※「チャンネル (+)、(-)」ボタンは押し続けるとチャンネルシーク動作になる機種 (モニター) もあります。

バッテリー (-) 端子を外した際に初期化される機能



重要

ナビゲーションやラジオ以外の設定消去以外にもバッテリー (-) 端子を外すことでメモリーが消去 (初期化) され、動作停止してしまう機能があります。

以下に示す項目についてはバッテリー (-) 端子接続後に、下記の操作方法を行ってください。

車種により多少異なる部分がありますので、詳しくは車両の取扱説明書を参照していただくか車両販売店に問い合わせ願います。

項目	操作方法
バックガイドモニター	平坦路でバックモニターを表示させ左右両側にステアリングを一杯に切る
パワーウィンド	全開状態から各ドアのスイッチ操作にて全閉後スイッチで 5 秒以上上げ続ける
電動スライドドア	スライドドアを手動で全開閉する
パワートランクリッド	トランクを手動で全開閉する
サンルーフ	ルーフ動作が一巡するまでチルト UP を押し続ける

リモコンの電池交換方法

購入時、リモコンには電池が入っていません。ご使用前に電池を挿入して下さい。

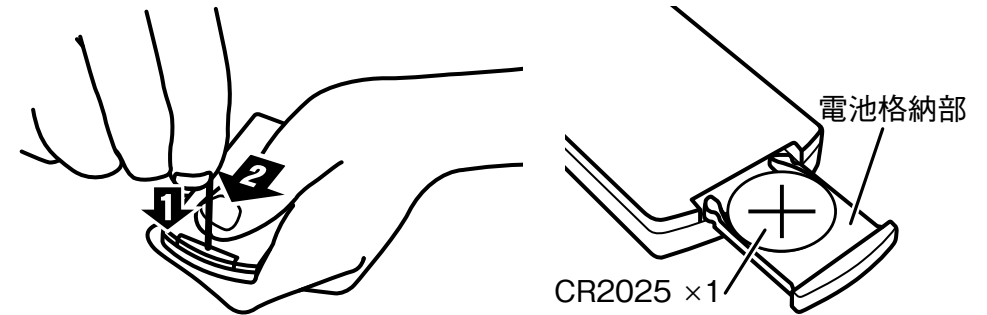

つまようじなど先のとがった棒を穴に差し込み、親指で棒を押します。

日産車用 AVR415-N2 取付説明

取付位置の確認

モニターユニットまたはオーディオユニットに取り付けます。適合表の取付ユニット場所を参考に取付作業を行ってください。

1. バッテリーのマイナス端子を外します。
2. パネル類を外しモニター（あるいはオーディオユニット）を外します。
3. モニターのコネクターに AV リモコンのハーネスを接続します。車両側のハーネスが接続されていない場合はモニターにだけ接続します。（接続概要図を参照）
4. AVR 本体とリモコン受光部を接続します。
5. リモコンに電池を入れます。（電池交換方法を参照）
6. リモコンのボタンを押して音量、チャンネル、映像源などが変わることを確認して下さい。
7. 画面、番組などが変わらない場合はモニター裏の接続、受光部が接続されているかなどを確認します。また、リモコンの電池も確認します。
8. コード類を取り回し、取り外したパネル類を元に戻し取付作業は終了です。

AVR 接続概要図

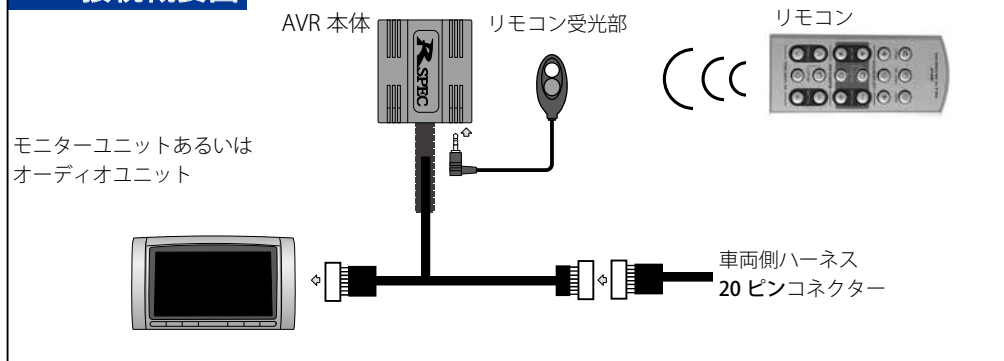

ウィングロード

For ウィングロード Y12

H19.1 ~

基本作業は前述の「取付方法」に準じますので「取付方法」を良くお読み頂き、ご理解頂いた上で取付作業を行ってください。

図1 フロントパネル取り外し

フロントパネルを手前に引き、クリップを外す。

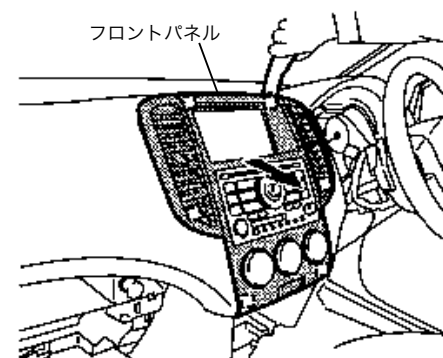

○：クリップ（6か所）

図2 ディスプレイ、AVユニット取り外し

スクリュー5本を外す。
ディスプレイ、AVユニットを一体で手前に引き出す。
裏側のコネクターを外し、ユニットを取り外す。



図3 本製品取付位置 (AVユニット裏側)

20ピンコネクター（本製品取付位置）

AVユニットの裏側に取り付けます。

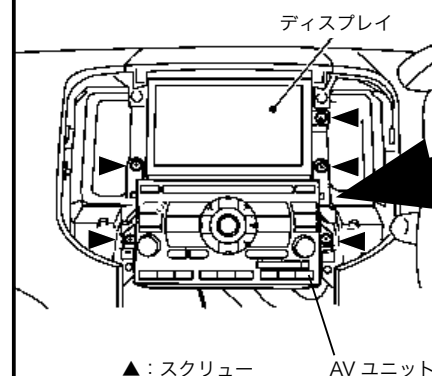
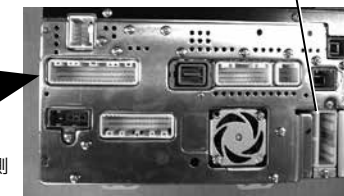

ティータ / ティータラティオ (DVD ナビ)

For ティータ C11 H16.9～H18.12
基本作業は前述の「取付方法」に準じますので「取付方法」を良くお読み頂き、ご理解頂いた上で取付作業を行ってください。

図1 フィニッシャー取り外し

モニター上部のフィニッシャーを手前に引き、クリップを外す。



図2 クラスターリッド取り外し

スクリュー 2 本を外す。
クラスターリッドを手前に引き、ツメ、クリップを外す。
裏側のコネクターを外し クラスターリッドを取り外す。

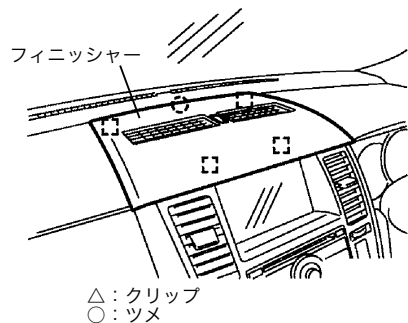

図3 ディスプレイ、オーディオユニット取り外し

スクリュー 5 本を外す。
ディスプレイ、オーディオユニットを一体で手前に引き出す。
裏側のコネクターを外し、ユニットを取り外す。

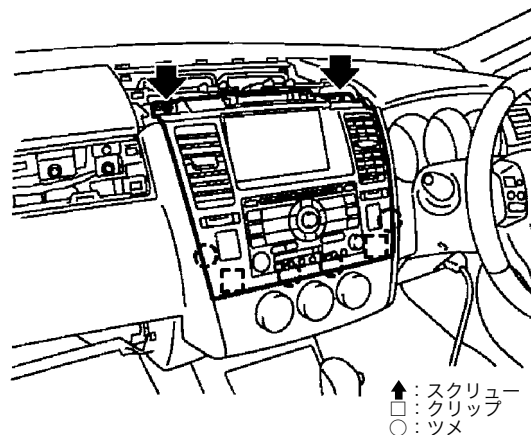

図4 本製品取付位置 (オーディオユニット裏側)

20ピンコネクター (本製品取付位置)

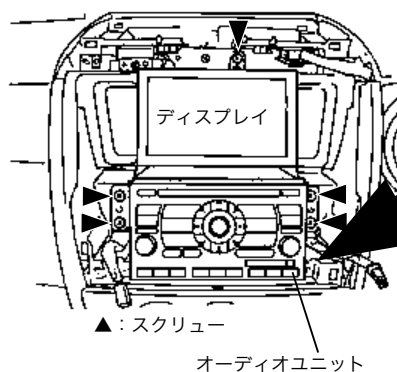

オーディオユニットの裏側
に取り付けます。

ティータ / ティータラティオ (HDD ナビ)

For ティータ C11 H19.1～
基本作業は前述の「取付方法」に準じますので「取付方法」を良くお読み頂き、ご理解頂いた上で取付作業を行ってください。

図1 フィニッシャー取り外し

モニター上部のフィニッシャーを手前に引き、クリップを外す。



図2 クラスターリッド取り外し

スクリュー 2 本を外す。
クラスターリッドを手前に引き、ツメ、クリップを外す。
裏側のコネクターを外し クラスターリッドを取り外す。

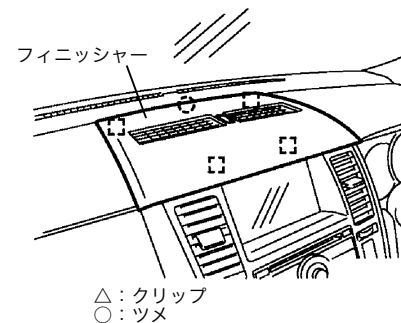

図3 ディスプレイ、AV ユニット取り外し

スクリュー 5 本を外す。
ディスプレイ、AV ユニットを一体で手前に引き出す。
裏側のコネクターを外し、ユニットを取り外す。

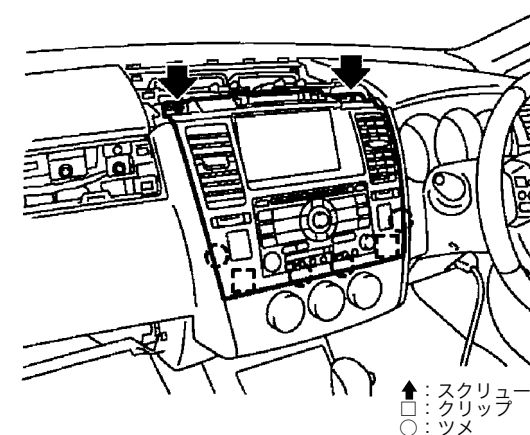

図4 本製品取付位置 (AV ユニット裏側)

20ピンコネクター (本製品取付位置)

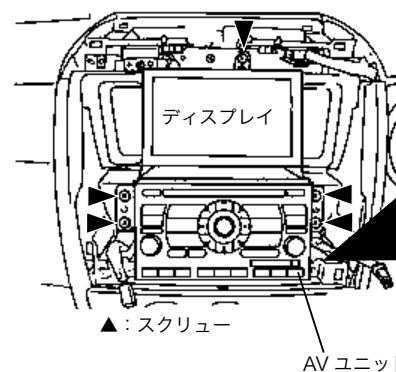
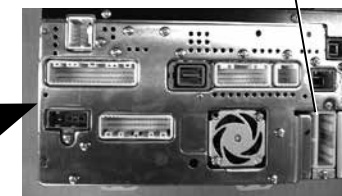

AV ユニットの裏側
に取り付けます。

ラフェスタ (DVD ナビ)

For ラフェスタ B30 / NB30 H17.12 ~ H19.5
 基本作業は前述の「取付方法」に準じますので「取付方法」を良くお読み頂き、ご理解頂いた上で取付作業を行ってください。

図1 センターロアパネル取り外し

センターロアパネルを手前に引いて取り外す。



図2 ヒューズリッド取り外し

ヒューズリッドを手前上方に引いて取り外す。



図3 ドライバーロアパネル取り外し

ドライバーロアパネルを手前に引き、クリップのかん合を外す。裏側のハーネスコネクターを外す。パネルを取り外す。

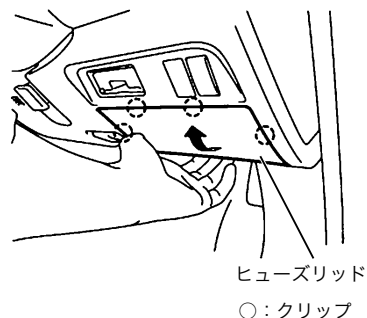

図4 クラスタリッドC取り外し

クラスタリッドCを手前に引き、クリップのかん合を外す。裏側のハーネスコネクターを外す。クラスタリッドを取り外す。

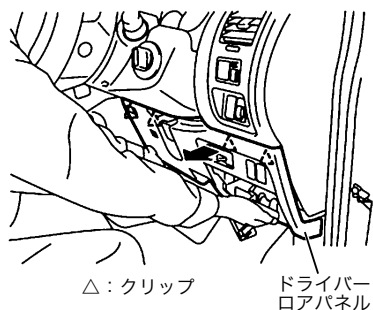

図5 オーディオユニット取り外し

スクリューを外し、ディスプレイと一体でオーディオユニットを取り外す。

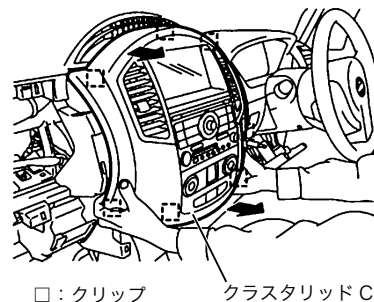

図6 本製品取付位置 (オーディオユニット裏側)

20ピンコネクター (本製品取付位置)

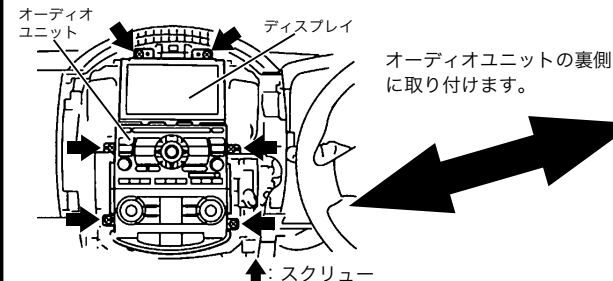

ラフェスタ (HDD ナビ)

For ラフェスタ B30 / NB30 H19.6 ~
 基本作業は前述の「取付方法」に準じますので「取付方法」を良くお読み頂き、ご理解頂いた上で取付作業を行ってください。

図1 センターロアパネル取り外し

センターロアパネルを手前に引いて取り外す。



図2 ヒューズリッド取り外し

ヒューズリッドを手前上方に引いて取り外す。

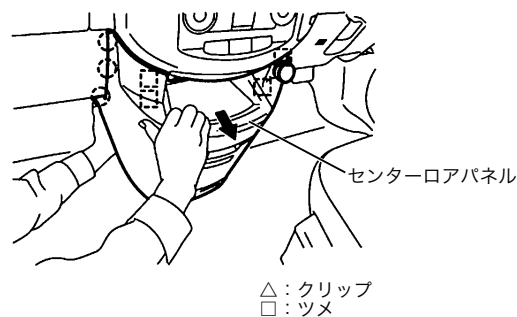

図3 ドライバーロアパネル取り外し

ドライバーロアパネルを手前に引き、クリップのかん合を外す。裏側のハーネスコネクターを外す。パネルを取り外す。

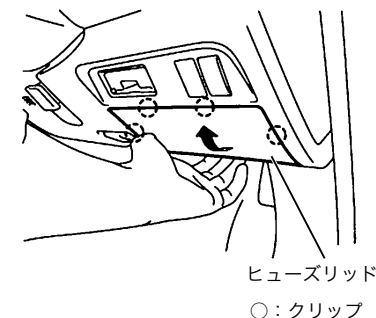

図4 クラスタリッドC取り外し

クラスタリッドCを手前に引き、クリップのかん合を外す。裏側のハーネスコネクターを外す。クラスタリッドを取り外す。

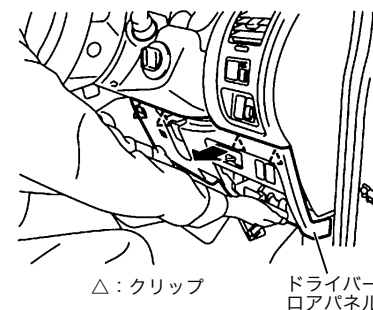

図5 AVユニット取り外し

スクリューを外し、ディスプレイと一体でAVユニットを取り外す。

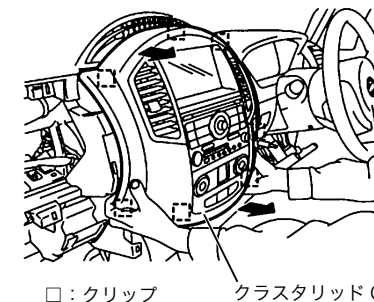

図6 本製品取付位置 (AVユニット裏側)

20ピンコネクター (本製品取付位置)

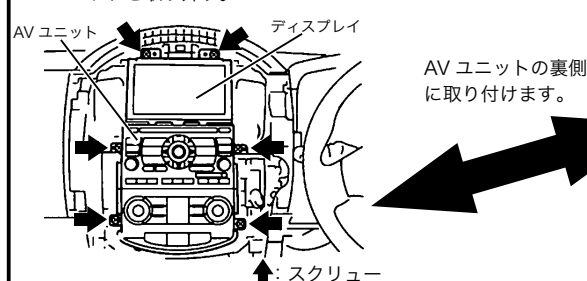
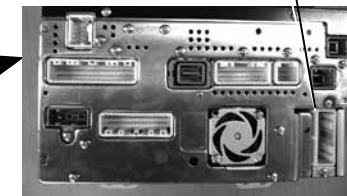

セレナ

For セレナ C25 H17.5～H18.12
基本作業は前述の「取付方法」に準じますので「取付方法」を良くお読み頂き、ご理解頂いた上で取付作業を行ってください。

図1 フロントコントローラー取り外し

フロントコントローラーを手前に引き、クリップを外す。



図2 シフトノブ取り外し

ハッチを外し、スクリューを外す。
シフトノブを上方に引き抜く。

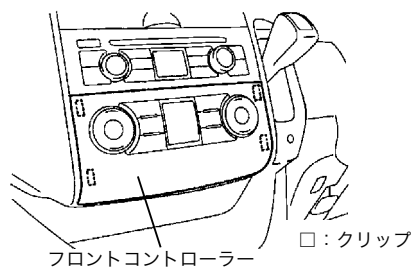

図3 クラスタリッド取り外し

スクリュー2本を外す。
クラスタリッドを手前に引き、ツメ、クリップを外す。
(メーターのまわりまで一体)
裏側のコネクターを外し クラスタリッドを取り外す。

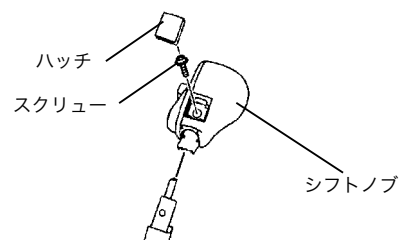

図4 ディスプレイ、オーディオユニット取り外し

スクリュー4本を外す。
ディスプレイ、オーディオユニットを一体で手前に引き出す。
裏側のコネクターを外し、ユニットを取り外す。
※本製品は A オーディオユニットの裏側に取付けます。

図5 本製品取付位置
(オーディオユニット裏側)

20ピンコネクター (本製品取付位置)

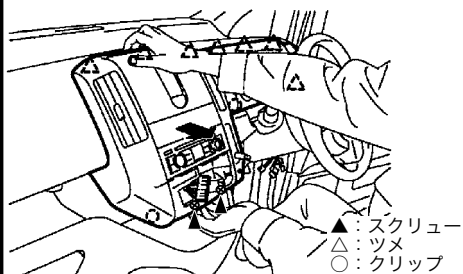
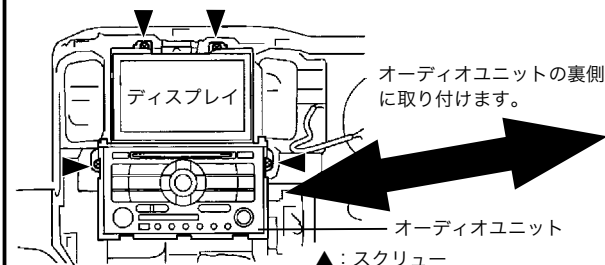

セレナ

For セレナ C25 H19.1～
基本作業は前述の「取付方法」に準じますので「取付方法」を良くお読み頂き、ご理解頂いた上で取付作業を行ってください。

図1 フロントコントローラー取り外し

フロントコントローラーを手前に引き、クリップを外す。



図2 シフトノブ取り外し

ハッチを外し、スクリューを外す。
シフトノブを上方に引き抜く。

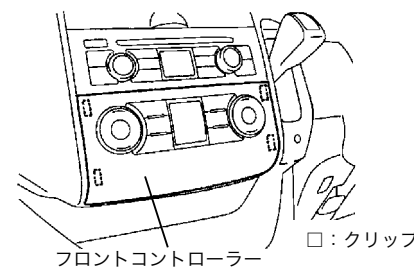

図3 クラスタリッド取り外し

スクリュー2本を外す。
クラスタリッドを手前に引き、ツメ、クリップを外す。
(メーターのまわりまで一体)
裏側のコネクターを外し クラスタリッドを取り外す。

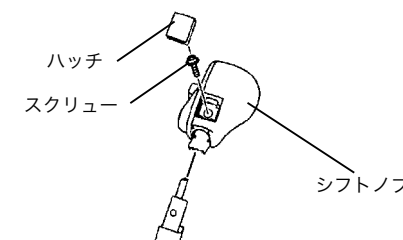

図4 ディスプレイ、AVユニット取り外し

スクリュー4本を外す。
ディスプレイ、AVユニットを一体で手前に引き出す。
裏側のコネクターを外し、ユニットを取り外す。
※本製品は AV ユニットの裏側に取付けます。

図5 本製品取付位置
(AVユニット裏側)

20ピンコネクター (本製品取付位置)

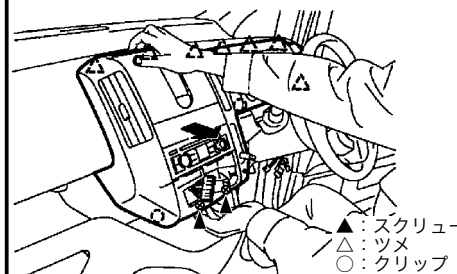
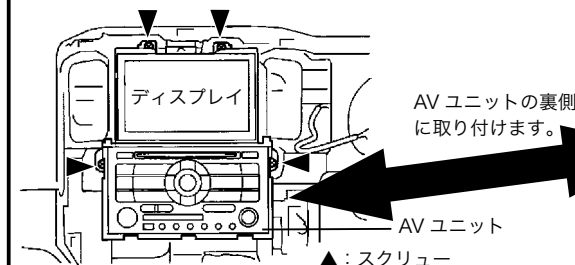
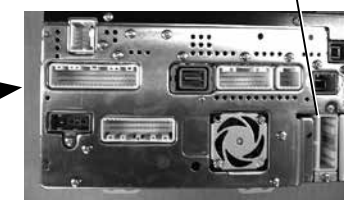

ブルーバードシルフィ

For ブルーバードシルフィ G11

H19.6～

基本作業は前述の「取付方法」に準じますので「取付方法」を良くお読み頂き、ご理解頂いた上で取付作業を行ってください。

図1 フィニッシャー取り外し

リムーバーを使いエアコン吹出口上のフィニッシャーを取り外す。(左右の吹出口の上部にあります)

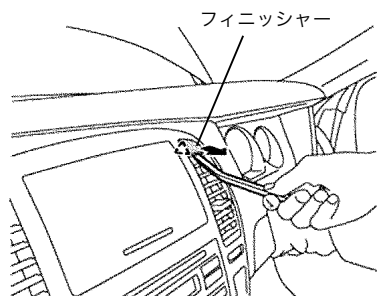

△: 樹脂クリップ

図2 クラスターリッド クリップ外し

リムーバーを使いクラスターリッドのクリップを外す。

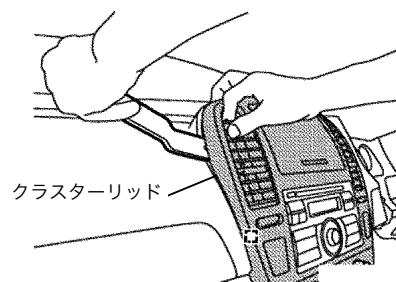

□: 金属クリップ

図3 クラスターリッド取り外し

クラスターリッドの上部を持ち、手前に引いて取り外す。裏側のコネクターを外す。

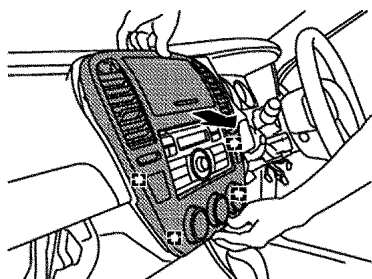

□: 金属クリップ

図4 AVユニット取り外し

スクリュー (5本) を外し、AVユニットをモニターユニットと一緒に取り外す。

モニターユニット

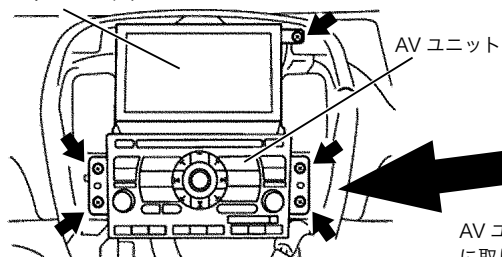

↑スクリュー (5本)

AVユニットの裏側に
に取り付けます。図5 本製品取付位置
(オーディオユニット裏側)

20ピンコネクター (本製品取付位置)

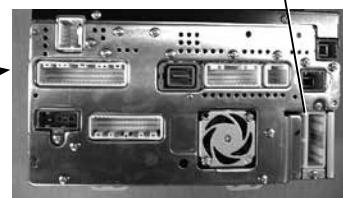

プレサージュ

For プレサージュ

U31

H19.6～

基本作業は前述の「取付方法」に準じますので「取付方法」を良くお読み頂き、ご理解頂いた上で取付作業を行ってください。

図1 シフトノブ取り外し

カバーを下げ、クリップを取り外す。
シフトノブを引き抜く。

図2 クラスターリッド (左右) 取り外し

リムーバーを使い下から樹脂爪を外していき、クラスターリッド (右) を取り外す。同様に左側も取り外す。

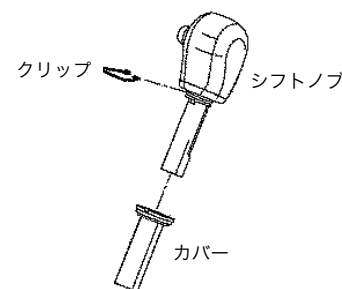
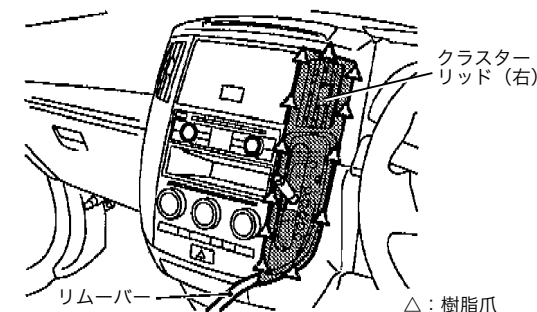

△: 樹脂爪

図3 クラスターリッド E 取り外し

取付スクリュー (4本) を外し、リムーバーを使い樹脂爪をはずしクラスターリッドを手前に引いて取り外す。裏側のコネクターを外す。

↑: スクリュー (4本)
△: 樹脂爪

図4 AVユニット取り外し

スクリュー (4本) を外し、モニター、AVユニットを一緒に引き出す。裏側のコネクターを外し、AVユニットを取り外す。

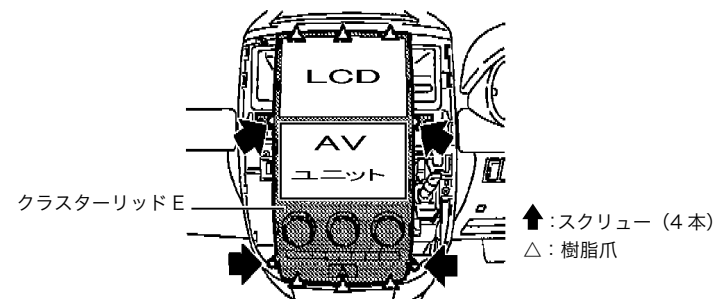
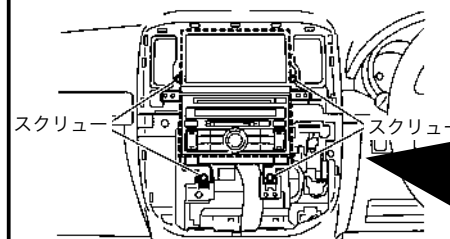

スクリュー (4本)

AVユニットの裏側に
に取り付けます。図5 本製品取付位置
(AVユニット裏側)

20ピンコネクター (本製品取付位置)

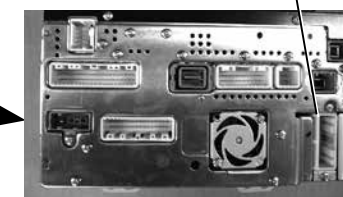

デュアリス

For デュアリス

J10

H19.5～

基本作業は前述の「取付方法」に準じますので「取付方法」を良くお読み頂き、ご理解頂いた上で取付作業を行ってください。

図1 ユニットカバー取り外し

ディスプレイユニットカバーフィニッシャーを取り外す。
ディスプレイユニットカバー取付スクリューを外す。
ディスプレイユニットカバーを引き上げ、メタルクリップのかん合を外す。



図2 ディスプレイ取り外し

スクリューを外しディスプレイをブラケットと一体で上に引き出す。コネクタを外して取り外す。

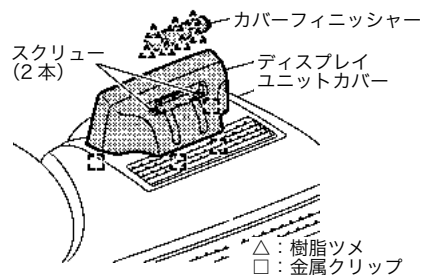

図3 クラスタリッド D 取り外し

クラスタリッド D の下側よりリムーバツールを使用して、樹脂ツメおよびメタルクリップのかん合を外し手前に引く。裏側のハーネスコネクタを外す。

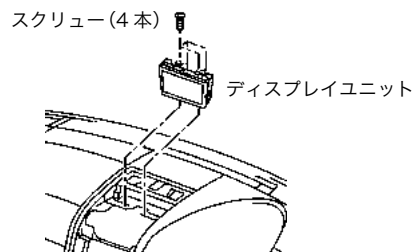

図4 クラスタリッド C 取り外し

クラスタリッド C 下側よりリムーバツールを使用して、メタルクリップのかん合を外す。

クラスタリッド C を車両後方に引き、上部の樹脂ツメおよびメタルクリップのかん合を外す。裏側のハーネスコネクタを外す。

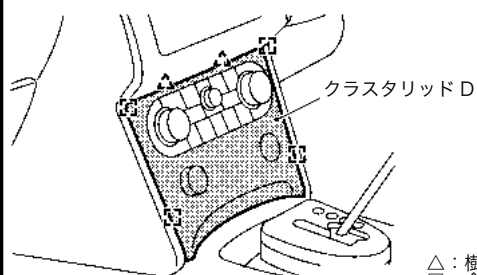

図5 AV ユニット取り外し

AV ユニットを取り外す。

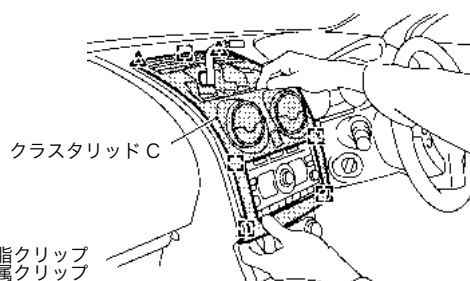

図6 本製品取付位置 (AV ユニット裏側)

20 ピンコネクタ (本製品取付位置)

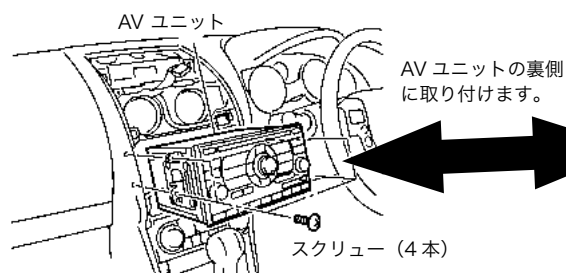
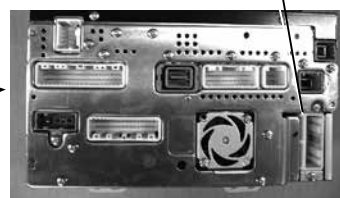

エクストレイル

For エクストレイル

T31

H19.9～

基本作業は前述の「取付方法」に準じますので「取付方法」を良くお読み頂き、ご理解頂いた上で取付作業を行ってください。

図1 クラスタリッド取り外し

リムーバーを使い下部からクリップ、ツメを外す。裏側のコネクタを外し、クラスタリッドを取り外す。



図2 AV ユニット取り外し

スクリュー (4本) を外し、AV ユニートをモニターユニットと一緒に取り外す。

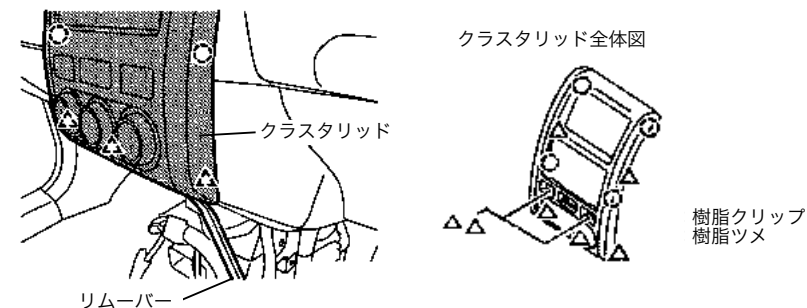

図3 本製品取付位置 (AV ユニット裏側)

20 ピンコネクタ (本製品取付位置)

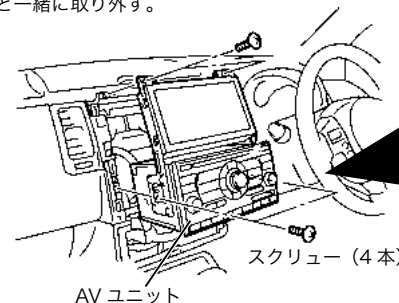
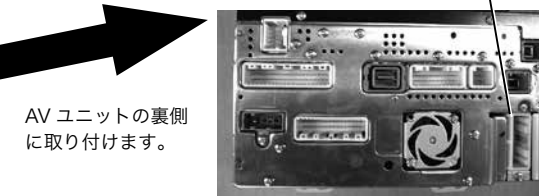

エルグランド

For エルグランド

E52

H22.8～

基本作業は前述の「取付方法」に準じますので「取付方法」を良くお読み頂き、ご理解頂いた上で取付作業を行ってください。



バッテリー-端子を外したあと、3分以上経過してから作業を行ってください

図1 運転席側ロアパネル取り外し

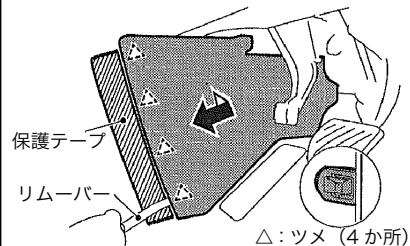

図の位置に保護テープを貼る。
運転席足下のロアパネルにリムーバーを入れ、ツメを外す。
ロアパネルを後方に引き取り外す。

図2 助手席側ロアパネル取り外し

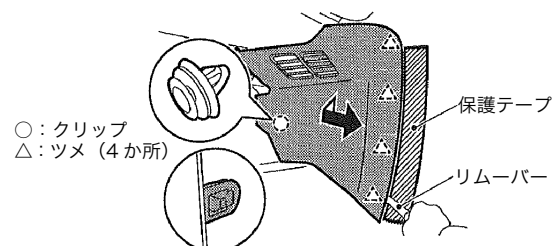

図の位置に保護テープを貼る。
助手席足下のロアパネルにリムーバーを入れ、ツメを外す。
ロアパネルを後方に引き取り外す。

図3 センターロアパネル取り外し

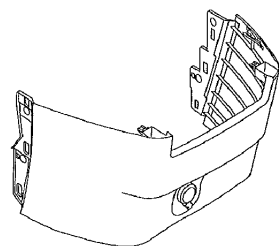

センターロアパネル全体図

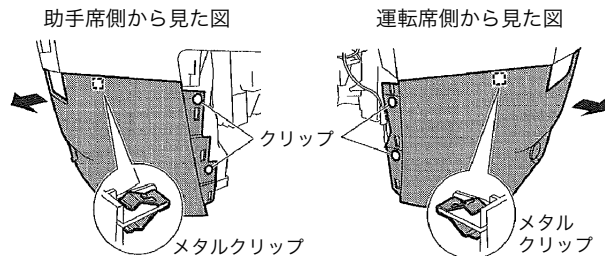

クリップ (4本) を外す。
センターロアパネルを後方に引きクリップ (2か所) を外す。
裏側のコネクターを外し、パネルを取り外す。

図4 AVユニットカバー取り外し



○: スクリュー位置
スクリュー (2本) を外す。
AVユニットカバーを取り外す。

図5 本製品取付位置 (AVユニット裏側)



20ピンコネクター

AVユニットを止めている4本のスクリューを外す。
ユニットを手前に引き、裏側のコネクターを外す。
図に示した20ピンコネクターに本製品を取り付ける。